

NORDFROST



СПЛИТ-СИСТЕМА

СОДЕРЖАНИЕ

ВВЕДЕНИЕ	3
ТЕХНИЧЕСКИЕ ХАРАКТЕРИСТИКИ	4
МЕРЫ ПРЕДОСТОРОЖНОСТИ И РЕКОМЕНДАЦИИ ПРИ УСТАНОВКЕ	5
МЕРЫ ПРЕДОСТОРОЖНОСТИ И РЕКОМЕНДАЦИИ ПОЛЬЗОВАТЕЛЮ	6
МЕРЫ ПРЕДОСТОРОЖНОСТИ И ОГРАНИЧЕНИЯ ПО ИСПОЛЬЗОВАНИЮ	8
ОПИСАНИЕ ПРИБОРА	9
ДИСПЛЕЙ ВНУТРЕННЕГО БЛОКА	10
РАБОТА В АВАРИЙНОМ РЕЖИМЕ И ФУНКЦИЯ АВТОМАТИЧЕСКОГО ВОЗОБНОВЛЕНИЯ РАБОТЫ	10
ПУЛЬТ ДИСТАНЦИОННОГО УПРАВЛЕНИЯ (пду)	12
РАСШИФРОВКА СИМВОЛОВ НА ДИСПЛЕЕ ПДУ	14
ПРЕДВАРИТЕЛЬНАЯ ПОДГОТОВКА	15
ВЫБОР РЕЖИМА РАБОТЫ КОНДИЦИОНЕРА	16
ПРАВИЛА БЕЗОПАСНОЙ ЭКСПЛУАТАЦИИ	21
РУКОВОДСТВО ПО УСТАНОВКЕ КОНДИЦИОНЕРА	22
ИНФОРМАЦИЯ ДЛЯ УСТАНОВЩИКА	32
СХЕМА МОНТАЖА	33
СПЕЦИФИКАЦИЯ КАБЕЛЬНЫХ ПРОВОДОВ	34
СОДЕРЖАНИЕ И ТЕХНИЧЕСКОЕ ОБСЛУЖИВАНИЕ	35
ТЕХНИЧЕСКОЕ ОБСЛУЖИВАНИЕ В КОНЦЕ СЕЗОНА	36
ПЕРЕД ОБРАЩЕНИЕМ В СЕРВИСНЫЙ ЦЕНТР	36
ПОИСК И УСТРАНЕНИЕ НЕИСПРАВНОСТЕЙ	37
УТИЛИЗАЦИЯ	38
ГАРАНТИЙНЫЕ УСЛОВИЯ	39
ГАРАНТИЙНЫЙ ТАЛОН	42

ВВЕДЕНИЕ

Благодарим за выбор продукции торговой марки NORDFROST! Мы уверены, что Вы будете использовать нашу продукцию с удовольствием. Пожалуйста, внимательно изучите настоящее руководство. Оно содержит важные указания по безопасности, эксплуатации и уходу за изделием. Позаботьтесь о сохранности настоящего руководства по эксплуатации. Обязательно передайте его вместе с изделием, если оно перейдет к другому хозяину.

Пожалуйста, убедитесь, что все люди, использующие данное изделие, ознакомлены с настоящим руководством по эксплуатации и мерами безопасности.

Производитель и импортер не несут ответственность перед конечным пользователем, если он по каким-либо причинам не ознакомился с руководством должным образом. Если Вы столкнулись с неправильной работой изделия, обратитесь к разделу «Поиск и устранение неисправностей». Если информации в данном разделе недостаточно, свяжитесь со справочной службой по вопросам гарантийного и сервисного обслуживания по федеральному номеру **8-800-700-12-25 (звонок по России бесплатный)** для получения помощи или вызова уполномоченного специалиста.

Если руководство было утеряно или испорчено, тем самым препятствуя ознакомлению с ним, Вы всегда можете обратиться в справочную службу либо самостоятельно ознакомиться с руководством на официальном сайте **www.nordfrost.ru**

Мы настоятельно рекомендуем использовать оригинальные запчасти. При обращении в сервисный центр следует иметь под рукой следующую информацию: модель, продуктовый номер и серийный номер. Данная информация находится на технической этикетке изделия.

ТЕХНИЧЕСКИЕ ХАРАКТЕРИСТИКИ

Характеристики / модели	AC 07 QUB	AC 09 QUB	AC 12 QUB	AC 18 QUB	AC 24 QUB
Максимальная потребляемая мощность (охлаждение/обогрев), Вт	1080/1000	1250/1140	1760/1720	2450/2250	2830/2830
Потребляемая мощность (охлаждение/обогрев), Вт	639/609	822/770	1095/1013	1554/1420	2190/1985
Производительность (охлаждение/обогрев), Вт	2050/2200	2640/2780	3520/3660	4990/5130	7030/7180
Ежегодный расход электроэнергии в режиме охлаждения, кВт/ч	320	411	548	823	1095
Производительность (охлаждение/обогрев), м3/час	430		550	800	850
Диапазон номинальных напряжений / номинальная частота, В/Гц	220-240~, 50				
Потребление тока (охлаждение/обогрев), А	3,0/2,9	3,9/3,6	5,1/4,7	7,4/6,8	10,4/9,4
Давление макс (вход/выход), МПа	1,9/4,5				
Максимальный потребляемый ток, А	5,8	6,8	9,5	12	13,1
Уровень шума (внутр./внеш. блок), дБ	25~34/48	25~35/48	31~42/50	34~43/55	35~43/55
Класс энергопотребления (охлаждение/обогрев)	A				
Класс защиты от воды (внутр./внеш. блок)	IPX0/IPX4				
Компрессор	GMCC		LANDA	GMCC	HIGHLY
Хладагент/гр	R410A/410	R410A/430	R410A/570	R410A/900	R410A/1300
Диаметр жидкостных / газовых труб хладагента, Дюйм	1/4 / 3/8			1/4 / 1/2	1/4 / 5/8
Класс защиты от поражения электрическим током	I				
Размер (ШxГxВ), мм без упаковки (внутренний блок)	698x190x255	698x190x255	777x201x250	910x206x294	910x206x294
Размер (ШxГxВ), мм в упаковке (внутренний блок)	764x325x257	764x325x257	850x320x275	979x372x277	979x372x277
Размер (ШxГxВ), мм без упаковки (внешний блок)	712x459x276	712x459x276	777x498x290	795x549x305	886x605x357
Размер (ШxГxВ), мм в упаковке (внешний блок)	765x310x481	765x310x481	818x325x520	835x340x585	930x380x635
Вес нетто/брутто, кг (внутренний блок)	6,5/8,5	6,5/8,5	7,5/9,5	10,5/12,5	10,5/12,5
Вес нетто/брутто, кг (внешний блок)	20/22,5	22,5/25	25/28	32,5/35	43/46

Производитель и импортер оставляют за собой право изменять конструкцию, технические характеристики, функции, внешний вид, комплектацию изделия (товара) и т.д. без предварительного уведомления. Вся представленная в инструкции информация, касающаяся комплектации, технических характеристик, функций, цветовых сочетаний и т.д. носит информационный характер и ни при каких условиях не является публичной офертой.

⚠ ВНИМАНИЕ! Пожалуйста, внимательно прочитайте настоящую инструкцию по эксплуатации до использования данного прибора и сохраните ее для дальнейшего пользования.

МЕРЫ ПРЕДОСТОРОЖНОСТИ И РЕКОМЕНДАЦИИ ПРИ УСТАНОВКЕ

- ⚠ Перед установкой и использованием прибора изучите данное руководство.
- ⚠ Не допускайте детей в рабочую зону во время установки внутреннего и наружного блоков. Это опасно.
- ⚠ Удостоверьтесь, что основание наружного блока надежно закреплено.
- ⚠ Удостоверьтесь, что воздух не попадает в систему хладагента и проверьте, нет ли утечки хладагента во время перестановки кондиционера.
- ⚠ После установки кондиционера запустите пробный рабочий цикл и зафиксируйте операционные показатели.
- ⚠ Мощность плавкого предохранителя, встроенного в блок, составляет 3.15 ампер/250 В для типа на 220 В и 3.15А/125 В для типа на 110 В.
- ⚠ Использование кондиционера можно только с предохранителем с подходящей по максимальной силе потребляемого тока мощности, или с другим защитным устройством.
- ⚠ Убедитесь, что напряжение сети соответствует заявленному напряжению в паспорте прибора. Выключатель и разъем электропитания должны содержаться в чистоте. Вставляйте вилку в розетку правильно и до конца, чтобы избежать риска удара током или возгорания из-за плохого контакта.
- ⚠ Удостоверьтесь, что вилка подходит к розетке, если не подходит – поменяйте розетку.
- ⚠ Устройство должно быть оснащено приспособлениями для отключения от питающей электрической сети при размыкании контактов во всех полюсах, что обеспечивает полное разъединение при перенапряжении III категории, и данные приспособления должны быть присоединены к фиксированной проводке в соответствии с правилами монтажа электропроводки.
- ⚠ Установка кондиционера должна быть осуществлена, профессионалами или квалифицированными специалистами.
- ⚠ Легковоспламеняющиеся жидкости (спирт и т.п.) и баллоны, находящиеся под давлением (например, аэрозоли) держите на расстоянии не менее чем 50 см от прибора.
- ⚠ Если прибор используется в помещении, где отсутствует возможность проветривания, следует предпринять меры по предотвращению утечки газообразного хладагента, поскольку это влечет опасность пожара.

- ⚠ Упаковочный материал может использоваться для повторной переработки. Отработавший свой срок кондиционер следует доставить в центр по утилизации отходов.
- ⚠ Пользуйтесь кондиционером строго в соответствии с данной инструкцией. В данном руководстве не предусмотрено всех возможных ситуаций и условий эксплуатации. Как и в обращении с любым электробытовым приборами руководствуйтесь здравым смыслом и будьте осторожны при использовании, установке и техническом обслуживании.
- ⚠ Прибор должен быть установлен согласно соответствующим местным нормам.
- ⚠ При ремонте и контакте с частями прибора кондиционер следует отключить от источника тока.
- ⚠ Устройство должно быть установлено в соответствии с государственными правилами монтажа электропроводки.
- ⚠ Данное устройство предназначено для использования детьми возрастом от 8 лет и старше, а также людьми с ограниченным физическими и умственными способностями строго при условии, что эксплуатация устройства осуществляется под присмотром ответственных лиц, ознакомившихся со всеми мерами технической безопасности.
- ⚠ Не позволяйте детям играть с устройством.
- ⚠ Не позволяйте детям самостоятельно производить очистку и обслуживание устройства.

МЕРЫ ПРЕДОСТОРОЖНОСТИ И РЕКОМЕНДАЦИИ ПОЛЬЗОВАТЕЛЮ

- ⚠ Не пытайтесь устанавливать кондиционер самостоятельно, обратитесь к квалифицированному специалисту.
- ⚠ Чистка и техническое обслуживание должны осуществляться специалистом. В любом случае, перед чисткой и техническим обслуживанием прибор следует отключить от сети.
- ⚠ Убедитесь, что напряжение сети соответствует заявленному напряжению в паспорте прибора. Выключатель и разъем электропитания должны содержаться в чистоте. Вставляйте вилку в розетку правильно и до конца, чтобы избежать риска удар током или возгорания из-за плохого контакта.
- ⚠ Не вынимайте вилку из розетки при включенном приборе, поскольку это может вызвать искрение и, соответственно создать опасность пожара.
- ⚠ Данный прибор предназначен для кондиционирования жилых помещений и не должен быть использован для других целей, таких как: сушение одежды, охлаждение продуктов и т.п.

- ⚠ Упаковочный материал может использоваться для повторной переработки. Отработавший свой срок кондиционер следует доставить в центр по утилизации отходов.
- ⚠ Прибором следует пользоваться, установив воздушный фильтр. Использование кондиционера без соответствующего фильтра может привести к накоплению пыли на внутренних частях прибора и возникновению поломок.
- ⚠ Пользователь должен обеспечить установку прибора специалистом, который обязан заземлить прибор в соответствии с действующими нормами и подключить термоманитный размыкатель цепи.
- ⚠ Батареи в пульте дистанционного управления должны быть повторно использованы либо утилизированы должным образом. Удаление использованных батареек — будьте любезны сдать в утиль батареи в качестве сортированного городского мусора о доступном пункте приемки.
- ⚠ Не оставайтесь под прямым потоком холодного воздуха длительное время. Длительное нахождение под прямым потоком холодного воздуха может представлять опасность для здоровья. Будьте особенно осторожны при использовании кондиционера в помещениях с детьми, пожилыми или больными людьми.
- ⚠ Если из прибора появился дым или запах гари, немедленно отключите прибор из сети и обратитесь в сервисный центр.
- ⚠ Продолжение эксплуатации такого прибора может привести к пожару или поражению электрическим током.
- ⚠ Ремонт должен производиться авторизованным сервисным центром производителя. Неправильно произведенный ремонт может создать угрозу здоровью пользователя (поражение электрическим током и т.п.)
- ⚠ Отключите автоматический выключатель если Вы не намерены использовать прибор длительное время. Поток воздуха должен быть направлен правильно.
- ⚠ Клапаны следует направить вниз при режиме обогрева и вверх при режиме охлаждения.
- ⚠ Пользуйтесь кондиционером строго в соответствии с данной инструкцией. В данном руководстве не предусмотрено всех возможных ситуаций и условий эксплуатации. Как и в обращении с любым электробытовым прибором, руководствуйтесь здравым смыслом и будьте осторожны при использовании, установке и техническом обслуживании.
- ⚠ Прибор должен быть отключен от сети при длительном перерыве в эксплуатации, а также при чистке, обслуживании и ремонте.
- ⚠ Выбор оптимальной температуры убережет прибор от возможных повреждений.

МЕРЫ ПРЕДОСТОРОЖНОСТИ И ОГРАНИЧЕНИЯ ПО ИСПОЛЬЗОВАНИЮ

- ⊖ Запрещается сгибать, тянуть и сжимать электропровод, поскольку это может привести к его повреждению. Поврежденный электропровод может привести к удару током и возгоранию. Поврежденный электропровод может быть заменен только специалистом.
- ⊖ Не используйте удлинители или группу модулей.
- ⊖ Запрещается трогать прибор с босыми ногами, или, когда руки или другие части тела мокрые или влажные.
- ⊖ Не загораживайте каналы впуска или выпуска воздуха внутреннего и наружного блока. Загораживание этих каналов приводит к снижению продуктивности кондиционера и возможным поломкам и повреждениям.
- ⊖ Запрещается модифицирование прибора.
- ⊖ Не устанавливайте и не эксплуатируйте прибор в среде, содержащей газ, нефть, серу или рядом с источниками тепла.
- ⊖ Данный прибор не предназначен для использования людьми (включая детей) с ограниченными физическими или умственными возможностями, ограниченными возможностями органов чувств, или не обладающими необходимыми знаниями и опытом. Эксплуатация в таких случаях возможна под присмотром, либо самостоятельно, после детального инструктажа, проведенного человеком, отвечающим за безопасность таких людей.
- ⊖ Запрещается вставать на прибор, класть на его поверхность тяжелые или горячие предметы.
- ⊖ Не оставляйте открытыми двери и окна при включенном приборе.
- ⊖ Не направляйте поток воздуха из растения и животных.
- ⊖ Предохраняйте прибор от контакта с водой. Электрическая изоляция может быть повреждена, что приведёт к удару током.
- ⊖ Запрещается вставать на наружный блок прибора, класть на его поверхность какие-либо предметы.
- ⊖ Не вставляйте в прибор палок и прочих предметов. Это может привести к повреждениям.
- ⊖ Не следует позволять детям играть с прибором. Поврежденный электропровод должен быть заменен производителем, его представителем или специалистом во избежание возможного риска.

ОПИСАНИЕ ПРИБОРА

Внутренний блок:

1. Передняя панель.
2. Фильтр.
3. Дополнительный фильтр (если установлен).
4. Светодиодный дисплей.
5. Приемник сигнала.
6. Крышка клеммной колодки.
7. Ионизатор (если установлен).
8. Дефлекторы.
9. Аварийная кнопка.
10. Паспортная табличка внутреннего блока.
11. Жалюзи направления воздушного потока.
12. Пульт дистанционного управления (ПДУ).

Наружный блок:

13. Решетка выхода воздуха.
14. Паспортная табличка наружного блока.
15. Крышка.
16. Вентиль для газа.
17. Вентиль для жидкости.

Комплектация:

- Внутренний блок сплит-системы.
- Внешний блок сплит-системы.
- ПДУ.
- Инструкция по применению.
- Монтажная пластина.
- Шурупы для монтажной пластины.
- Гайки для медной трубы.
- Дренажная трубка.

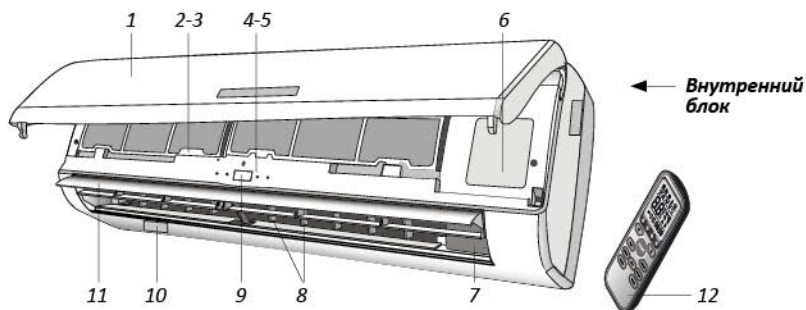
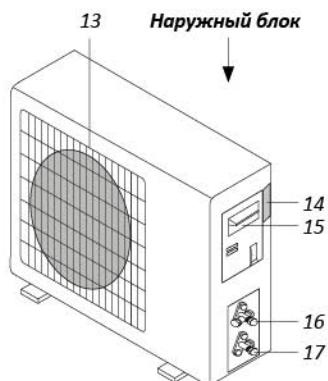

ПРИМЕЧАНИЕ: данная схема приведена для примера и может отличаться от приобретенного вами устройства.

ДИСПЛЕЙ ВНУТРЕННЕГО БЛОКА

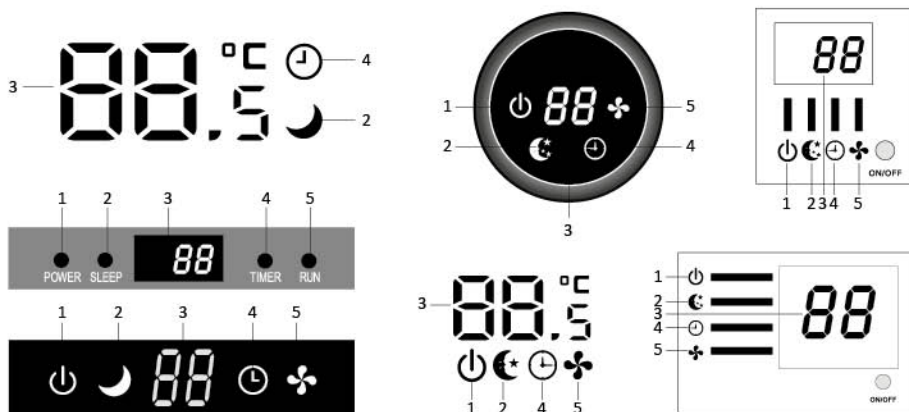

№	Индикатор		Назначение индикатора
1	Индикатор питания	⏻	Показывает, что устройство подключено.
2	Индикатор режима ожидания	☾*	Режим сна.
3	Дисплей температуры	88	Показывает установленную температуру.
4	Таймер	🕒	wРежим таймера.
5	Индикатор	🌀	Устройство работает.

ПРИМЕЧАНИЕ: внешний вид и расположение индикаторов может отличаться.

РАБОТА В АВАРИЙНОМ РЕЖИМЕ И ФУНКЦИЯ АВТОМАТИЧЕСКОГО ВОЗОБНОВЛЕНИЯ РАБОТЫ

Функция автоматического восстановления работы

Производитель предусмотрел функцию автоматического возобновления работы прибора. Данная функция позволяет кондиционеру сохранять действующие настройки после отключения электроэнергии или падения напряжения в сети. Чтобы отключить функцию автоматического восстановления работы:

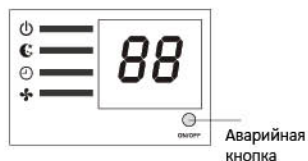
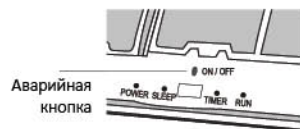

1. Выключите кондиционер и отключите его от сети.
2. Включая прибор в сеть, держите нажатой аварийную кнопку.
3. Держите нажатой **«Аварийную кнопку»** не менее 10 сек., пока не услышите 4 коротких гудка. Это означает, что функция автоматического восстановления работы отключена.

Чтобы включить функцию автоматического восстановления работы, совершайте аналогичные действия пока не услышите 3 коротких гудка.

Работа в аварийном режиме

Если пульт дистанционного управления потерян, совершите следующие действия:

1. Поднимите переднюю панель, чтобы достичь **«Аварийной кнопки»** кондиционера.
2. При однократном нажатии **«Аварийной кнопки»** (1 гудок) кондиционер будет работать в режиме усиленного охлаждения.
3. При двукратном нажатии **«Аварийной кнопки»** (2 гудка) кондиционер будет работать в режиме усиленного обогрева.
4. Чтобы отключить блок, нажмите кнопку еще раз (1 долгий гудок).
5. После 30 мин. работы в усиленном режиме, кондиционер переходит в автоматический режим работы.

Автоматический режим описан далее.

ПРИМЕЧАНИЕ: внешний вид и расположение выключателей и индикаторов у разных моделей может отличаться, но их назначение одинаково.

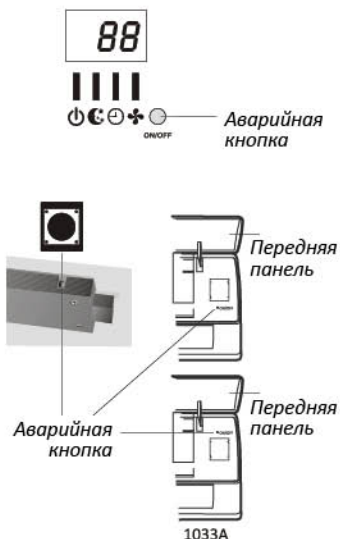

Аварийная кнопка в некоторых моделях может располагаться в правой части блока под передней панелью. Внешнее статическое давление тепловых насосов у всех моделей равно 0 Па.

ПУЛЬТ ДИСТАНЦИОННОГО УПРАВЛЕНИЯ (ПДУ)

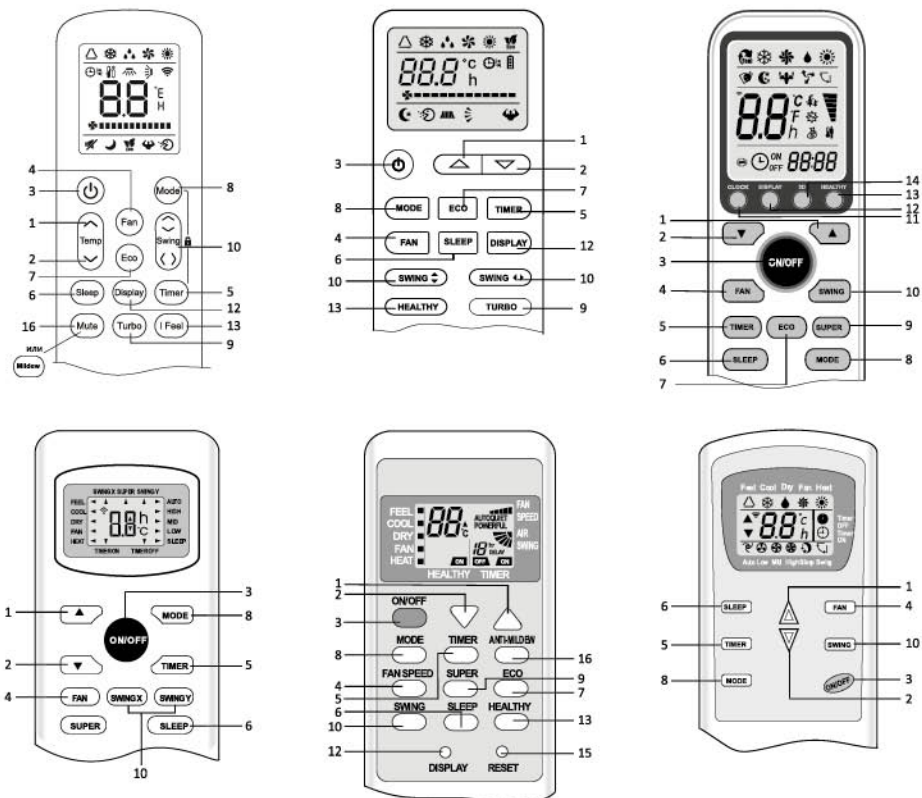

































































№	Кнопка	Назначение
1	TEMP UP ▲ (увеличить)	Увеличение температуры или времени на одну единицу.
2	TEMP DN ▼ (уменьшить)	Уменьшение температуры или времени на одну единицу.
3	ON/OFF (Вкл\Выкл)	Включение / выключение кондиционера.
4	FAN (Вентилятор)	Выбор скорости вентилятора: автоматическая / низкая / средняя/ высокая.
5	TIMER (Таймер)	Установка автоматического включения / выключения.

№	Кнопка	Назначение
6	SLEEP (режим сна)	Активация режима сна.
7	ECO (Экономичный режим)	При нажатии этой кнопки в режиме охлаждения, температура возрастет на 2°C (по сравнению с установленной температурой). При нажатии этой кнопки в режиме обогрева, температура снизится на 2°C (по сравнению с установленной температурой).
8	MODE (Режим)	Выбор режима работы.
9	SUPER / TURBO	При нажатии этой кнопки в режиме охлаждения, прибор будет поддерживать самую низкую возможную температуру 16°C. При нажатии этой кнопки в режиме обогрева, прибор будет поддерживать самую высокую возможную температуру 31°C.
10	SWING (Направление)	Включение или выключение поворота дефлектора.
11	CLOCK (Часы)	При нажатии этой кнопки индикатор времени начнет мигать, с помощью кнопок со стрелками (1, 2) можно будет настроить время (одно нажатие кнопки увеличивает время на 1 мин., при продолжительном нажатии время меняется быстрее). Когда верное время установлено, следует нажать кнопку еще раз, чтобы зафиксировать его.
12	DISPLAY (Дисплей)	Включение / Выключение дисплея (при его наличии).
13	I FEEL (автоматический режим)	Включение режима «I FEEL». В данном режиме скорость вентилятора и температура задаются автоматически в соответствии с температурой помещения для создания наиболее комфортных условий.
14	3D	В кондиционерах настенного типа данная кнопка не функциональна. При нажатии кнопки горизонтальная и вертикальная заслонки поворачиваются синхронно.
15	RESET (Перезагрузка)	Перезагрузка пульта управления.
16	ANTI-MILDEW (Анти-плесень) или MUTE (Беззвучный режим)	Активация функции «Анти-плесень» или функции «Беззвучный режим».

⚠ ВНИМАНИЕ! Внешний вид ПДУ может изменяться в зависимости от модели кондиционера; в некоторых моделях кнопки и индикаторы могут различаться и располагаться иначе, но их функция одинакова; устройство подтверждает прием сигнала от ПДУ коротким звуковым сигналом.

РАСШИФРОВКА СИМВОЛОВ НА ДИСПЛЕЕ ПДУ

№	Символ	Значение
1	 или 	Индикатор автоматического режима.
2		Индикатор охлаждения.
3	 или 	Индикатор осушения.
4		Индикатор «работа только вентилятора».
5		Индикатор обогрева.
6	 или 	Индикатор получения сигнала.
7	 или  или  или  или 	Индикатор выключения таймера.
8	 или  или  или  или 	Индикатор включения таймера.
9	 или  или  или  или 	Индикатор автоматического включения вентилятора.
10	 или  или  или 	Индикатор низкой скорости вентилятора.
11	 или  или  или 	Индикатор средней скорости вентилятора.
12	 или  или  или 	Индикатор высокой скорости вентилятора.
13	 или  или  или 	Индикатор режима сна.
14		Индикатор комфортного режима сна (дополнительный).
15		Индикатор «I FEEL» (дополнительный).
16	 или  или  или 	Индикатор вращения заслонок.
17		Индикатор вращения заслонок и дефлекторов.
18	 или  или  или 	Индикатор SUPER / TURBO.
19	 или  или  или 	Индикатор HEALTHY (режим).
20	 или  или  или 	Индикатор ECO (Экономичный режим).
21		Индикатор ANTI-MILDEW (Анти-плесень).
22	 или 	Индикатор батареи питания.
23		Индикатор часов.
24		Индикатор беззвучного режима.

ПРЕДВАРИТЕЛЬНАЯ ПОДГОТОВКА

Пульт работает от двух щелочных элементов питания.

1. Снимите крышку с батарейного отсека, сдвинув ее в направлении, указанном стрелкой.
2. Вставьте новые батарейки так, чтобы (+) и (-) батарейки были расположены верно.
3. Закройте батарейный отсек крышкой, сдвинув ее на прежнее место.

Используйте 2 батарейки типа LRO 3 AAA на 1.5 В («мизинчиковые»). Не используйте аккумуляторные батарейки. Старые батарейки заменяются новыми при снижении яркости дисплея. Использованные батарейки должны утилизироваться в соответствии с нормами страны использования.

Пояснение к рисунку (1):

При первичной установке или смене батареек ПДУ обратите внимание на двухрядный переключатель, расположенный под задней крышкой.

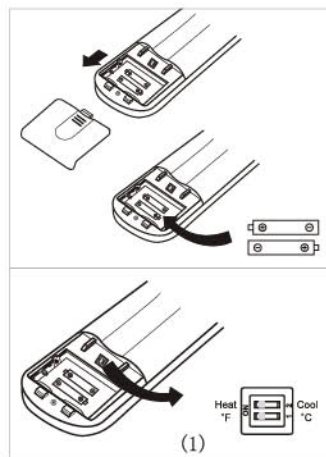

⚠ ВНИМАНИЕ! После настройки положения переключателя батарейки следует вынуть и вновь совершить описанные выше действия.

Пояснение к рисунку (2):

При первичной установке или смене батареек следует настроить ПДУ. Это очень просто: как только установка батареек окончена, символы ❄ (охлаждение) и ☀ (обогревание) начнут мигать.

При нажатии любой кнопки во время появления на экране иконки режима охлаждения, ПДУ настраивается на режим «только охлаждение». При нажатии любой кнопки во время появления на экране иконки режима обогрева, ПДУ настраивается на режим обогрева.

Положение двухрядного переключателя	Значение
°C	Дисплей настроен на шкалу Цельсия
°F	Дисплей настроен на шкалу Фаренгейта
Cool	Пульт настроен на режим охлаждения
Heat	Пульт настроен на режим обогрева

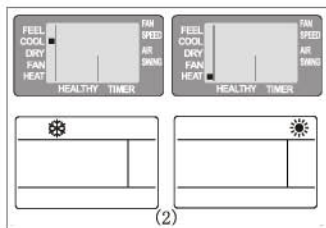



⚠ ВНИМАНИЕ! Если вы настраиваете ПДУ в режиме охлаждения, то у вас не будет возможности с помощью него настроить кондиционер на работу в режиме обогрева. Вам нужно вынуть батареи и повторить процедуру, описанную выше.

Рекомендации по размещению и использованию ПДУ (при его наличии): ПДУ может быть размещен на специальной настенной подставке.

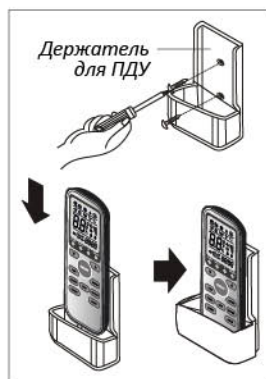

- направляйте ПДУ на кондиционер;
- между ПДУ и приёмником сигнала кондиционера не должно быть никаких лишних предметов;
- не оставляйте ПДУ под прямыми солнечными лучами;
- храните ПДУ на расстоянии не менее 1 м от телевизора и других электроприборов.

ВЫБОР РЕЖИМА РАБОТЫ КОНДИЦИОНЕРА

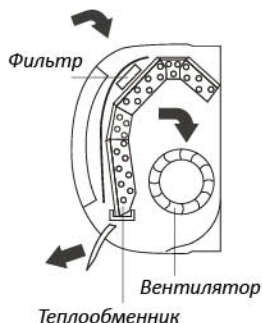

Кондиционер предназначен для создания комфортных климатических условий для людей в помещении. Он может охлаждать и осушать (и нагревать в модели с нагревающим насосом) воздух в полном автоматическом режиме.

Воздух попадает внутрь кондиционера с помощью вентилятора через решетку передней панели и проходит через фильтр, очищаясь от загрязнений. Затем воздух направляется в теплообменник, где он охлаждается и осушается, либо нагревается.

По окончании цикла вентилятор нагнетает в комнату свежий воздух, направление струн воздуха регулируется заслонками, которые двигаются вверх и вниз и которые можно вручную сдвинуть влево или вправо с помощью вертикальных дефлекторов.

Функция «SWING» контролирует направление воздушного потока



Данная функция позволяет выбрать оптимальное направление воздуха в помещении. При включении функции «SWING» (функция веерного распределения воздушного потока) заслонка движется

вверх и вниз, направляя воздушный поток поочередно то вверх, то вниз.

- в режиме охлаждения заслонки направлены горизонтально.
- в режиме обогрева заслонки направлены вниз, т.к. теплый воздух поднимается вверх.

Регулировка потока воздуха вправо и влево осуществляется вручную, при помощи вертикальных заслонок. В момент регулировки потока воздуха вправо-влево следует отключить движение горизонтальных заслонок.

⚠ ВНИМАНИЕ! Изменение положения дефлекторов производить только при выключенном приборе!

⚠ ОСТОРОЖНО! Никогда не пытайтесь настроить вручную положение заслонок, поскольку это может привести к повреждению сложного и хрупкого механизма!

⚠ ОПАСНО! Не вставляйте пальцы, или какие-либо предметы в воздуховыпускное отверстие! Лопасты вентилятора, вращающиеся на большой скорости, могут привести к травме!

Режим охлаждения «COOL»

COOL  Функция охлаждения позволяет кондиционеру охлаждать комнату и, в то же время, уменьшает влажность воздуха. Чтобы активировать функцию охлаждения (COOL), держите нажатой кнопку MODE до появления на экране символа ❄ (COOL).

Режим охлаждения активируется нажатием кнопок со стрелками и установке с их помощью температуры более низкой, чем в помещении. Для более успешной работы кондиционера, настройте температуру (1), скорость (2), направление воздушного потока (3) нажатием соответствующих кнопок.

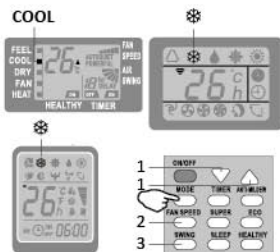
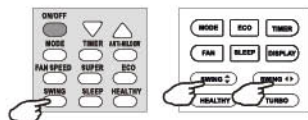
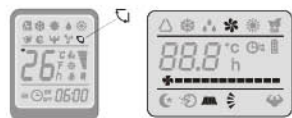
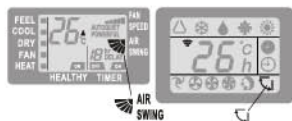

Режим обогрева «HEAT»



Функция обогрева позволяет кондиционеру нагревать воздух. Чтобы активировать функцию обогрева (HEAT), держите нажатой кнопку MODE до появления на экране символа ☀️ (HEAT). Режим обогрева активируется нажатием кнопок со стрелками и установке с их помощью температуры более высокой, чем в помещении. Для более успешной работы кондиционера, настройте: температуру (1), скорость (2), направление воздушного потока (3) нажатием соответствующих кнопок.

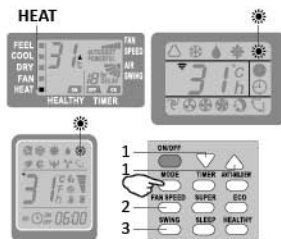

⚠️ ВНИМАНИЕ! Данное устройство оборудовано функцией «Hot Start». При включении этой функции запуск осуществляется медленно, и после нескольких секунд начинает отдавать теплый воздух.

В режиме нагревания может автоматически включиться режим размораживания для снятия льда испарителя. Эта процедура может длиться 2-10 мин., вентиляторы останавливаются. После размораживания кондиционер автоматически возвращается в режим нагревания.

Режим таймера «ВКЛЮЧИТЬ ПО ТАЙМЕРУ»



Используется для автоматического включения кондиционера. Запрограммировать время включения можно только при выключенном приборе.

Нажмите кнопку TIMER (Таймер), установите нужную температуру нажатием кнопок со стрелками, снова нажмите кнопку TIMER, задайте требуемое время с помощью кнопок со стрелками. Нажимайте кнопки со стрелками до тех пор, пока на экране не появится значение временного промежутка, соответствующего времени от момента установки таймера до желаемого момента начала работы кондиционера.

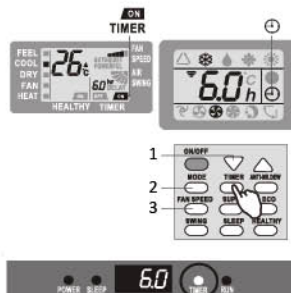

Экран внутреннего блока

⚠ ВНИМАНИЕ! До установки желаемого времени включения прибора, настройте желаемый режим помощью кнопки MODE (режим) (2) и скорость вентилятора с помощью кнопки FAN (вентилятор). Выключите кондиционер (с помощью кнопки ON/OFF).

Примечания:

- чтобы отменить установленную функцию, нужно еще раз нажать кнопку TIMER;
- при отключении электроэнергии, требуется заново установить таймер

Режим таймера «ВЫКЛЮЧИТЬ ПО ТАЙМЕРУ»

Используется для автоматического выключения кондиционера. Запрограммировать время выключения можно только при включенном приборе.

Нажмите кнопку TIMER (Таймер), задайте требуемое время с помощью кнопок со стрелками. Нажимайте кнопки со стрелками до тех пор, пока на экране не появится значение временного промежутка, соответствующего времени от момента установки таймера до желаемого момента завершения работы кондиционера.

Примечания:

- чтобы отменить установленную функцию, нужно еще раз нажать кнопку TIMER;
- при отключении электроэнергии требуется заново установить таймер;
- когда время установлено верно, функция таймера может быть задана с шагом в полчаса.

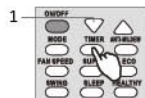
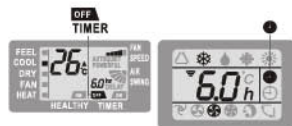

Экран внутреннего блока



Экран внутреннего блока

Режим вентилятора «FAN»



При работе в режиме вентилятора, кондиционер просто вентилирует помещение. Для установки режима вентилятора FAN, нажмите кнопку MODE (режим) до появления на дисплее значка .

При нажатии кнопки FAN скорость вращения вентилятора меняется в такой последовательности: низкая / средняя / высокая / автоматическая.

В памяти кондиционера сохраняется скорость, которая была установлена в предыдущих режимах работы. В автоматическом режиме кондиционер самостоятельно выбирает скорость вращения вентилятора и режим работы (охлаждение или обогревание).

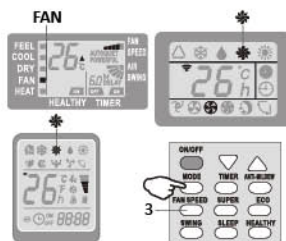

Режим осушения «DRY»



С помощью этой функции понижается влажность воздуха, и создаются более комфортные условия. Для установки режима осушения, нажмите кнопку MODE (режим) до появления на экране символа . Функция автоматически изменяет циклы охлаждения и вентилирования.

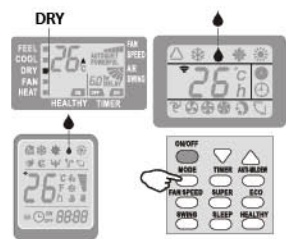

Автоматический режим «I FEEL»



Для включения автоматического режима работы, держите нажатой кнопку MODE на ПДУ до появления на дисплее символа  (I FEEL).

В данном режиме скорость вентилятора и температура задаются автоматически, в соответствии с температурой помещения (анализ воздуха осуществляется датчиком, расположенным во внутреннем блоке) для создания наиболее комфортных условий.

Для оптимизации работы кондиционера, настройте температуру (+/-2°C) (1), скорость (2) и направление воздушного потока (3), нажимая указанные кнопки.

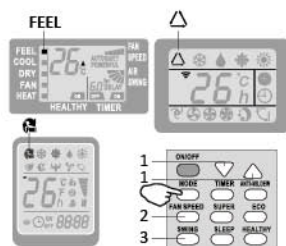

t° среды	Режим работы кондиционера	Автоматическая t°
<20°C	Обогревание, вентилятор	23°C
20°C~26°C	Осушение	18°C
>26°C	Охлаждение	23°C

Режим сна «SLEEP»



Для активации режима сна, нажмите кнопку SLEEP на ПДУ до появления на дисплее символа  (AUTOQUIET). Функция «режим сна» автоматически настраивает температуру в помещении для создания комфортных условий для сна. В режиме охлаждения или осушения, установленная температура будет автоматически подниматься на 1°C каждые 60 мин. Всего температура поднимется на 2°C за 2 ч.

В режиме обогрева установленная температура: будет постепенно понижаться и снизится на 2°C в течении первых 2 ч. работы.

После 10 ч. работы в режиме автоматически отключается.

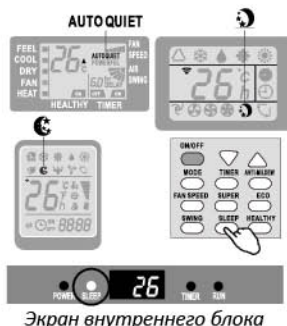

Экран внутреннего блока

ПРАВИЛА БЕЗОПАСНОЙ ЭКСПЛУАТАЦИИ

Правила безопасной эксплуатации заключаются в отключении прибора и прекращении его работы в случаях перечисленных ниже.

Климатические условия эксплуатации кондиционеров:

№	Режим	
1	Обогрев	Наружная температура выше 24°C
		Наружная температура ниже -7°C
		Температура в помещении выше 27°C
2	Осушение	Наружная температура выше 43°C
		Температура в помещении ниже 21°C
3	Охлаждение	Температура в помещении ниже 18°C

⚠ ВНИМАНИЕ! После остановки и возобновления работы или после смены режима в ходе работы кондиционера, системе понадобится 3 мин., чтобы выполнить действие (срабатывает функция защиты компрессора).

РУКОВОДСТВО ПО УСТАНОВКЕ КОНДИЦИОНЕРА

Установочная плита

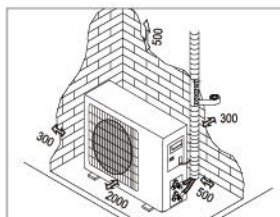
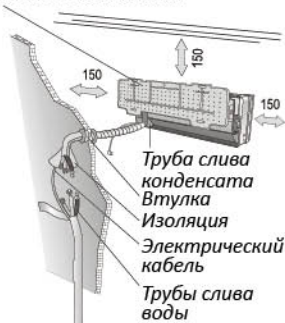

Минимальное пространство (мм) для монтажа внешнего блока

Схема установки:

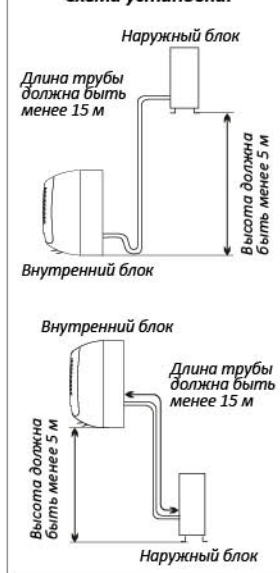

Выбор места установки

Внутренний блок:

1. Установите внутренний блок кондиционера на надежную стену, которая не подвергается вибрациям.
2. Отверстия впуска и выпуска воздуха не должны быть чем-либо заслонены: воздух должен свободно распространяться по комнате.
3. Не устанавливайте блок рядом с источником тепла, пара или воспламеняющегося газа.
4. Устанавливайте прибор рядом с электрической розеткой или отдельной цепью.
5. Не устанавливайте прибор в месте, где он будет подвержен воздействию прямых солнечных лучей.
6. Устанавливайте кондиционер таким образом, чтобы расстояние между внутренним и наружным блоком было минимальным.
7. Устанавливайте прибор так, чтобы можно было осуществлять слив воды.
8. Регулярно проверяйте корректность работы прибора. Оставьте расстояние между прибором и стеной или потолком, как показано на рисунке.
9. Установите внутренний блок так, чтобы фильтр был в зоне легкой досягаемости.

Наружный блок:

1. Не устанавливайте наружный блок рядом с источниками тепла, пара или воспламеняющегося газа.
2. Не устанавливайте блок в слишком ветреных или пыльных местах.
3. Не устанавливайте блок там, где ходят люди.
4. Выберите место, где выпуск воздуха и шум не будет мешать соседям.

5. Избегайте установки блока там, где он будет подвержен воздействию прямых солнечных лучей (в противном случае используйте дополнительную защиту прибора, которая не должна препятствовать свободному впуску и выпуску воздуха).
6. Оставьте расстояние между прибором и объектами, как показано на рисунке, чтобы обеспечить свободную циркуляцию воздуха.
7. Подберите для наружного блока устойчивое и безопасное место.
8. Если наружный блок вибрирует во время работы, подложите под него резиновую подкладку.

⚠ ВНИМАНИЕ! Установка кондиционера может осуществляться только специалистами. Покупатель должен удостовериться в наличии у компании по установке или специалиста соответствующей квалификации и опыта.

Установка внутреннего блока

Перед началом установки решите, где будут располагаться внутренний и наружный блоки, учитывая так же и расстояния, которые следует оставить между кондиционером и стеной, потолком и любыми предметами.

Внутренний блок устанавливается непосредственно в желаемой комнате. Избегайте установки внутреннего блока в коридорах и проходных помещениях. Внутренний блок устанавливается на высоте не менее 2,5 м. от пола. Для установки необходимо:

Крепление установочной плиты:

1. С помощью нивелира обеспечьте точную горизонтальность и вертикальность осей установочной плиты.
2. Просверлите в стене отверстия диаметром 32 мм.
3. Вставьте в отверстия пластиковые анкеры.
4. С помощью крестообразных винтов (саморезов) закрепите установочный щит на стене.
5. Проверьте надежность крепления установочной плиты.

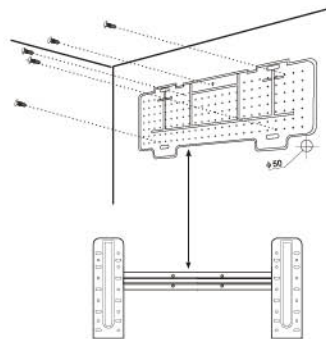

Примечание: форма установочной плиты может отличаться от представленной на рисунке, но установка производится аналогично.

Сверление отверстия в стене для трубы:

1. Выберите место в стене для сверления отверстия для трубы (при необходимости), учитывая расположение установочной плиты.
2. Вставьте гибкий фланец в отверстие в стене для поддержания его чистоты и сохранности.

⚠ ВНИМАНИЕ! Отверстие должно иметь легкий наклон наружу.

Примечание: сливная труба также должна иметь наклон наружу, чтобы избежать протекания.

Электрические соединения внутреннего блока:

1. Поднимите переднюю панель.
2. Снимите крышку, как показано на рисунке (отвинтив винт или сломав крючки).
3. Схема электрических соединений находится на правой части блока под передней панелью.
4. Соедините кабеля с клеммой с винтовым креплением, в соответствии с номерами, соблюдая правила техники безопасности.

⚠ ВНИМАНИЕ!

- кабель, соединяющий внутренний и наружный блоки, должен быть для наружного использования.
- розетка должна находиться в зоне досягаемости, чтобы при необходимости прибор можно было отключить от сети.
- следует обеспечить надежное заземление.
- если силовой кабель поврежден, обратитесь в сервисный центр за предоставлением замены.

Примечание: кабеля подсоединены к главной плате внутреннего блока производителем, в соответствии с моделью кондиционера без клеммной колодки.

Монтаж труб для циркуляции хладагента

Трубы могут идти в одном из направлений, обозначенном цифрами на рисунке. Если труба идет в направлении 1 или 3, сделайте резакром прорез в желобке со стороны внутреннего блока. Ведите трубы по направлению к отверстию в стене и свяжите вместе с помощью изолянты медные трубы, сливную трубу и электрокабеля. Сливная труба должна при этом располагаться внизу, чтобы вода могла свободно стекать.

- не снимайте с трубы колпачок перед монтажом, чтобы избежать попадания внутрь влаги или загрязнений.
- если труба часто подвергается сгибанию или растяжению, она утратит свою гибкость. не следует сгибать трубу более трех раз в одном месте.
- разворачивайте свернутую трубу, осторожно распрямляя ее, как показано на рисунке.

Соединение с внутренним блоком

1. Снимите колпачок с трубы внутреннего блока (проверьте что внутри нет загрязнения).
2. Вставьте конусную гайку и установите фланец на самый конец соединительной трубы.
3. Закрепите соединение с помощью двух гаечных ключей, работая в противоположных направлениях.

Дренаж конденсата внутреннего блока

Дренаж конденсата внутреннего блока необходим для успешного монтажа.

1. Установите сливной шланг под трубой, стараясь не создавать сифон.
2. Сливной шланг должен быть наклонен для обеспечения слива.
3. Не сгибайте сливной шланг, не оставляйте его висеть, не сворачивайте и не опускайте

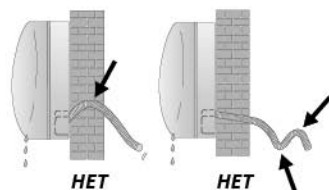
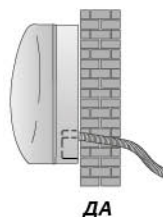
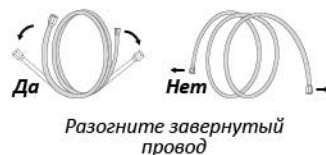

его конец в воду. Если к сливному шлангу добавлено удлинение, удостоверьтесь, что место соединения обмотано изоляцией.

4. Если трубы идут вправо, электрокабель и сливной шланг должны быть обмотаны изоляцией и прикреплены в задней части блока к трубам.

- 1) Вставьте соединение труб в соответствующее отверстие.

- 2) Нажмите, чтобы присоединить трубы к основанию.

Монтаж внутреннего блока

После монтажа труб, произведенного в соответствии с инструкциям, проведите соединительные кабели. Затем установите сливную трубу. Обмотайте трубу кабеля и сливную трубу изолирующим материалом.

1. Подготовьте трубы, кабеля и сливной шланг.
2. Обмотайте соединительные части труб изоляцией, защитив виниловой плёнкой.
3. Проведите связанные трубы, кабеля и сливную трубу через отверстие в стене и надежно закрепите внутренний блок на верхней части установочной плиты.
4. Плотно прижмите нижнюю часть внутреннего блока к установочной плите.

Монтаж внешнего блока

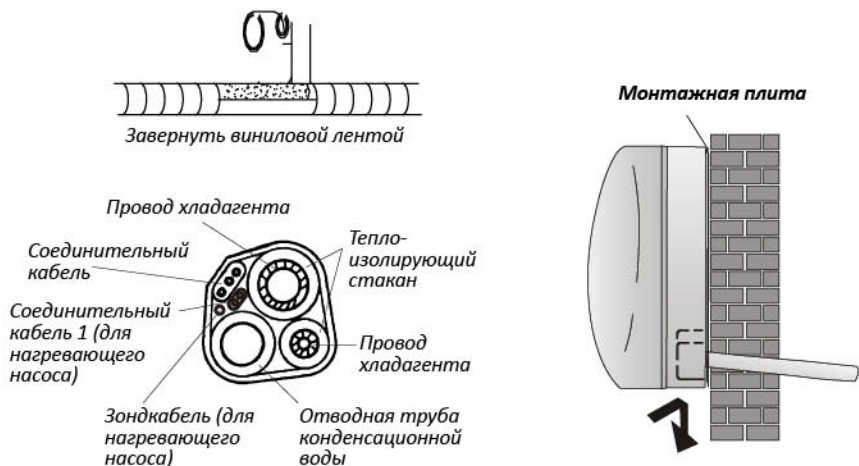

1. Внешний блок должен быть установлен на крепкую и надежную стену и закреплен.
2. Перед присоединением труб и кабелей следует выбрать оптимальное расположение на стене, предусмотрев пространство для удобства технического обслуживания.
3. Прикрутите кронштейн к стене с помощью анкеров, подбор которых зависит от типа стены.
4. Используйте большее количество анкеров, чем обычно требуется для такого веса, чтобы избежать вибраций в ходе работы и чтобы обеспечить надежное крепление кондиционера надолго.
5. Блок должен быть установлен в соответствии с ограничениями и правилами Вашей страны.

Дренаж конденсата наружного блока (только для моделей с теплонасосом)

Конденсат и лёд, образовавшийся во внешнем блоке может быть выведен через сливную трубу.

1. Дренажное отверстие должно находиться в отверстии блока $\varnothing 25$ мм, как показано на рисунке.
2. Соедините сливную трубу и сливное отверстие. Позаботьтесь о том, чтобы вода сливалась в подходящее для этого место.

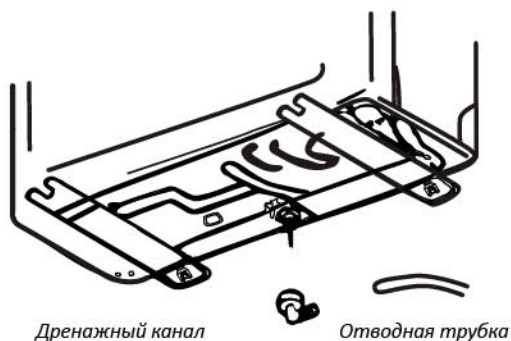

Установка наружного блока

Электрические соединения

1. Снимите крышку.
2. Подсоедините провода кабеля к клеммной колодке, используя ту же нумерацию, что и во внутреннем блоке.
3. Изучите электрическую схему на обратной стороне крышки. Убедитесь, что провода подключены правильно.
4. Зафиксируйте кабеля тросовым зажимом.
5. Обеспечьте надежное заземление.
6. Закройте крышку.

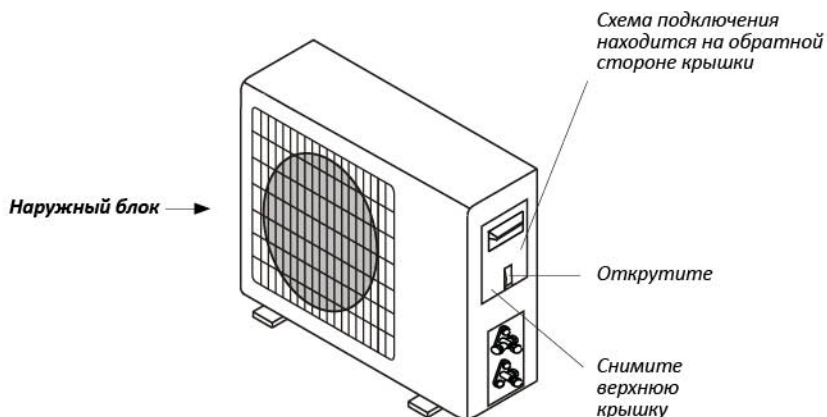

Соединения труб

Закрутите конусные гайки в наружный блок, выполняя ту же последовательность действий, что и для внутреннего блока. Чтобы избежать протечки, обратите внимание на следующие моменты:

1. Затяните конусные гайки с помощью двух ключей. Старайтесь не повредить трубы.
2. Если вращающийся момент недостаточно затянут, может возникнуть протечка. При чрезмерном затягивании вращающегося момента также вероятна протечка, поскольку фланец может быть поврежден.
3. Наиболее надежное крепление обеспечивается с помощью использования ключа с ограничением по крутящему моменту и нераздвижного гаечного ключа: обратитесь к таблице в разделе «Информация для установщика».

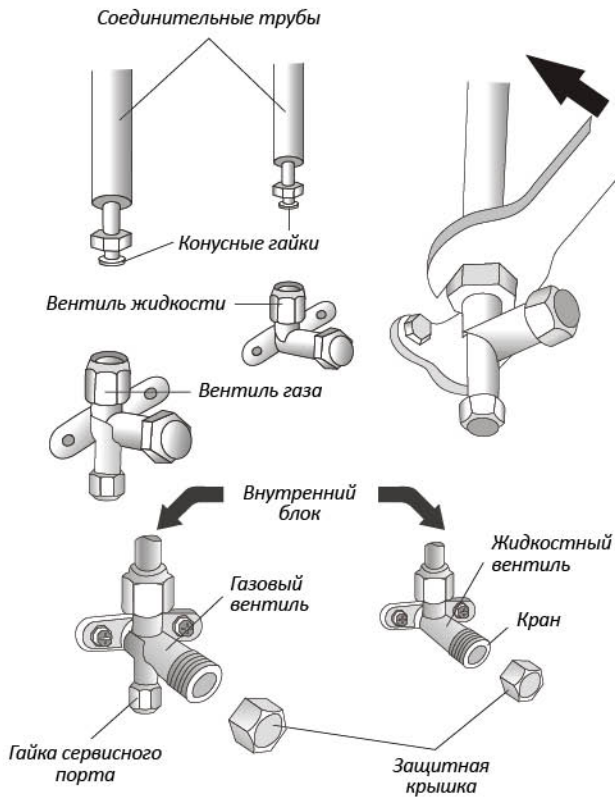

Спуск воздуха и влаги

Накопление воздуха и влаги в цепи хладагента приводит к неполадкам компрессора. Соединив внутренний и наружный блоки, устраните воздух и влагу из цепи хладагента с помощью вакуумного насоса.

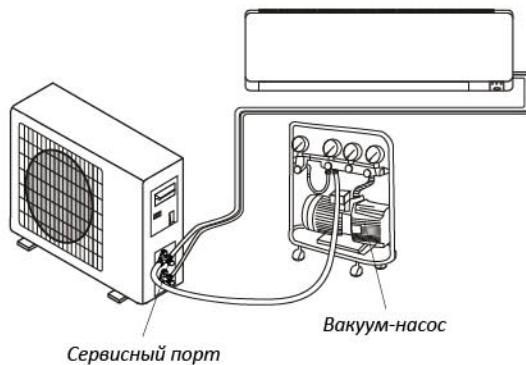

Установка внутреннего блока

Схема 4-х ходового клапана:

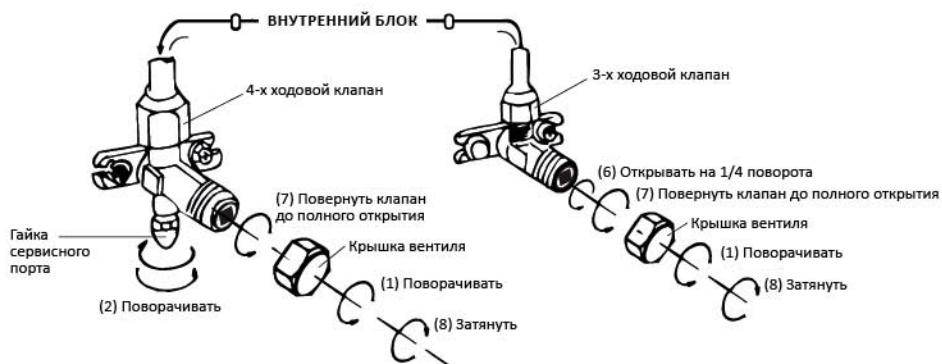
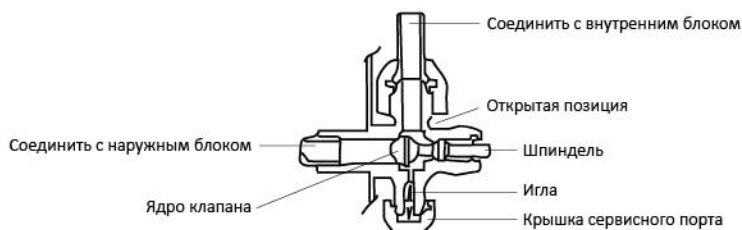

1. Открутите и снимите колпачки с 3-х ходового и 4-х ходового клапанов.
2. Открутите и снимите колпачки с сервисного отверстия.
3. Подсоедините шланг вакуумного насоса к сервисному отверстию.
4. Откачивайте воздух вакуумным насосом 10-15 мин. до достижения абсолютного вакуума (10 мм ртутного столба).
5. Продолжая работать вакуумным насосом, закрутите в месте соединения крышку низкого давления вакуумного насоса. Остановите вакуумный насос.

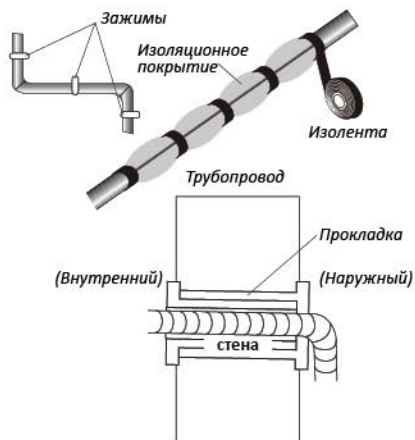

6. Приоткройте на 1/4 оборота двухсторонний вентиль и закройте его через 10 сек. Проверьте все соединения деталей на предмет подтекания с помощью жидкого мыла или электронного прибора для определения протечки.
7. Поверните 3-х ходовой и 4-х ходовой клапаны. Отсоедините шланг вакуумного насоса.
8. Наденьте и закрутите колпачки клапанов.

Заключительные шаги

1. Оберните все соединения внутреннего блока изоляционным материалом и зафиксируйте изолентой.
2. Зафиксируйте излишки сигнального кабеля, прикрепив его к трубам или внешнему блоку.
3. Зафиксируйте трубы на стене (предварительно обмотав их изолентой) с помощью зажимов или пластиковых креплений.
4. Закройте отверстие в стене, через которое проходят трубы так, чтобы исключить проникновение через него влаги и воздуха.

Тестирование внутреннего блока

- происходит ли нормально включение выключение прибора, включение вентилятора?
- функционируют ли режимы должным образом?
- работает ли таймер, сохраняются ли настройки?
- горят ли лампочки-индикаторы?
- функционирует ли должным образом клапан направления потока воздуха?
- регулярно ли сливается конденсат?

Тестирование наружного блока

- возникает ли во время работы прибора ненормальный шум или вибрации?
- может ли шум, поток воздуха или слив воды доставить неудобство соседям?
- нет ли протечки охлаждающей жидкости?

Примечание: электроконтроллер позволяет компрессору начать работу только спустя 3 мин. после поступления напряжения в систему.

ИНФОРМАЦИЯ ДЛЯ УСТАНОВЩИКА

Производительность модели с фиксированными оборотами Btu*/час	07 QUB	09 QUB	12 QUB	18 QUB	24 QUB
Диаметр трубы для жидкости	1/4 (Ф 6)				3/8 (Ф 9.52)
Диаметр газовой трубы	3/8 (Ф 9.52)			1/2 (Ф 12)	5/8 (Ф 15.88)
Длина трубы для стандартной заправки (м)	3			4	
Максимальное расстояние между внутренним и наружным блоками (м)	15				
Нужный дополнительный объём хладагента (гр/м)	20			30	
Максимальная разница между уровнем наружного и внутреннего блока (м)	5				
Тип хладагента ¹	R410A				

¹ См. данные на стикере на внешнем блоке.

ТРУБА	ЗАКРУТКА ВРАЩАЮЩЕГОСЯ МОМЕНТА [Н Х М.]	СООТВЕТСТВУЮЩЕЕ УСИЛИЕ(ПРИ ИСПОЛЬЗОВАНИЕ ГАЕЧНОГО КЛЮЧА НА 20 СМ.)		ЗАКРУТКА ВРАЩАЮЩЕГОСЯ МОМЕНТА [Н Х М.]
1/4 (Ф 6)	15-20	Усилие пальцев и запястья	Гайка сервисного отверстия	7-9
3/8 (Ф 9.52)	31-35	Усилие запястья и плеча	Гайка сервисного отверстия	25-30
1/2 (Ф 12)	35-45	Усилие запястья и плеча		
5/8 (Ф 15.88)	75-80	Усилие запястья и плеча		

СХЕМА МОНТАЖА

Для различных моделей схемы электропроводки могут быть разными.

На внутреннем блоке схема проводки наклеивается под передней панелью.

На наружном блоке схема проводки наклеивается на задней части крышки ручки.

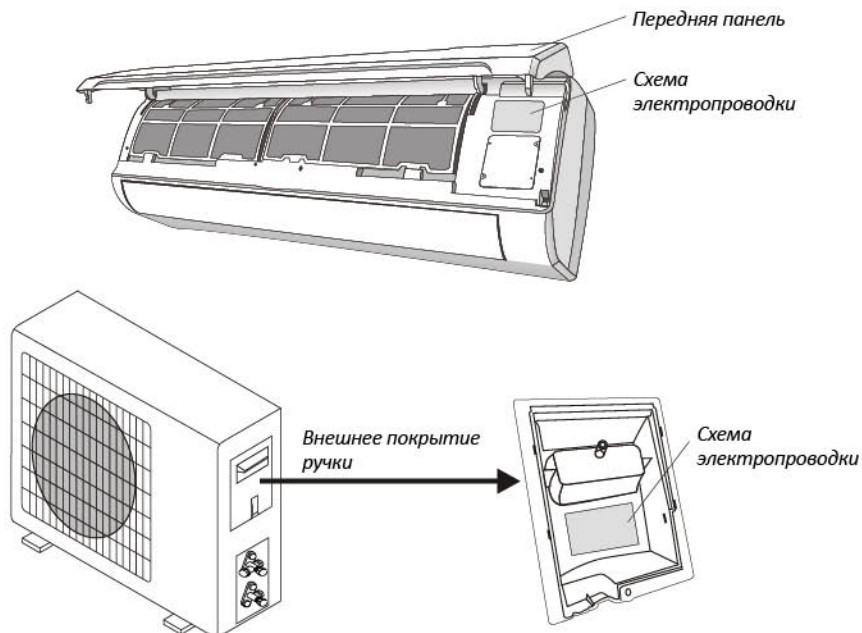

⚠ ВНИМАНИЕ! Для некоторых моделей провода подключены к плате управления внутреннего блока производителем без клеммной колодки.

СПЕЦИФИКАЦИЯ КАБЕЛЬНЫХ ПРОВОДОВ

Производительность модели с фиксированными оборотами Btu ^h /час		07 QUB	09 QUB	12 QUB	18 QUB	24 QUB
		Секционный отдел				
Кабель питания	N	1.0 AWG 18	1.0(1.5)AWG 18 (AWG16)	1.5AWG16	2.5 AWG14	
	L					
	E					
Соединительный кабель питания	N	1.0 mm ² AWG 18	1.0 mm ² (1.5mm)	1.5 mm ²	0.75 mm ²	
	L					
	1					
	2	0.75 mm ²				
	3					
						

Для сети 220В моделей параметр предохранителя внутреннего блока кондиционера составляет 50Т, 3,15А.

СОДЕРЖАНИЕ И ТЕХНИЧЕСКОЕ ОБСЛУЖИВАНИЕ

Регулярное техническое обслуживание является важным пунктом в обеспечении надежной работы кондиционера. Перед осуществлением технического обслуживания выключите прибор и отсоедините его от сети.

Внутренний блок

Чистка пылевого фильтра:

1. Откройте переднюю панель в направлении, указанном стрелкой.
2. Придерживая одной рукой переднюю панель, другой рукой вытащите воздушный фильтр.
3. Промойте фильтр водой. Если загрязнения фильтра носят маслянистый характер, промойте фильтр теплой водой (температура не выше 45°C). Просушите фильтр в прохладном сухом месте.
4. Придерживая одной рукой переднюю панель, вставьте фильтр другой рукой.
5. Закройте панель. Электростатический и дезодорирующий фильтр (при наличии) не моются и не чистятся, а заменяются на новые каждые 6 мес.

Чистка теплообменника

1. Откройте переднюю панель блока, приподнимите его и затем снимите его с крепления, чтобы облегчить процесс чистки.
2. Протрите внутренний блок тряпкой, смоченной в воде с нейтральным мылом. Не используйте для чистки растворители и агрессивные моющие средства.
3. Если батарея наружного блока засорена, очистите ее, удалив листья и загрязнения струей воздуха и небольшим количеством воды.

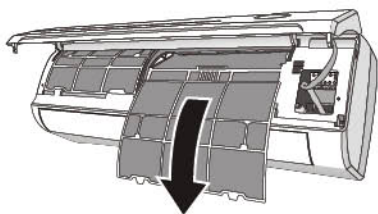
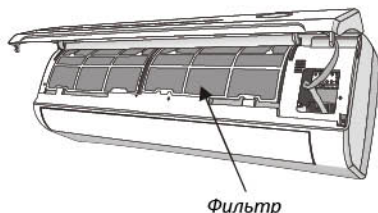
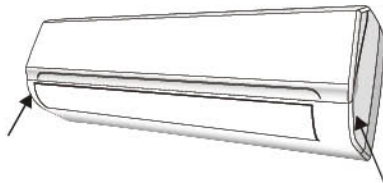

ТЕХНИЧЕСКОЕ ОБСЛУЖИВАНИЕ В КОНЦЕ СЕЗОНА

1. Отключите прибор от сети.
2. Почистите и замените фильтры.
3. В теплый и сухой день включите вентилятор в режим вентилирования и оставьте на несколько часов, чтобы блок полностью просох изнутри.

Смена батареек производится в случае:

- внутренний блок не подает ответного сигнала;
- жидкокристаллический дисплей не включается.

Для замены батареек:

- снимите крышку в задней части блока;
- установите новые батарейки, соблюдая полярность (+\ -).

Примечания:

- используйте только новые батарейки;
- вынимайте батарейки из ПДУ, когда кондиционер не используется.

⚠ ВНИМАНИЕ! Не выбрасывайте батарейки в обычные мусорные баки, их следует выбрасывать в специальные баки в пунктах приёма мусора.

ПЕРЕД ОБРАЩЕНИЕМ В СЕРВИСНЫЙ ЦЕНТР

В случае возникновения неисправностей просьба ознакомиться с информацией, приведенной в главе «Поиск и устранение неисправностей». Возможно, приведенные в ней советы помогут решить возникшие проблемы.

При обнаружении неисправностей в процессе эксплуатации необходимо обратиться в сервисную мастерскую. В течение гарантийного срока неисправности устраняются авторизованным сервисным центром. В случаях вмешательства других сервисных организаций действие гарантии прекращается.

При возникновении необходимости проведения ремонтных работ отключите устройство от сети, переложите содержимое морозильника в другое место и наберите телефон единой справочной службы: **8-800-700-12-25** (звонок по России бесплатный), либо свяжитесь с продавцом. Будьте готовы предоставить необходимую информацию по приобретенной Вами сплит-системе, а именно: характер неисправности, номер модели, серийный номер, дату покупки.

ПОИСК И УСТРАНЕНИЕ НЕИСПРАВНОСТЕЙ

Неполадка	Вероятная причина
Прибор не работает	Нет электропитания / вилка не включена в розетку.
	Повреждение вентилятора наружного или внутреннего блока.
	Повреждение термомангнитного прерывателя цепи компрессора.
	Поврежден предохранитель или плавкий предохранитель.
	Повреждены контакты или вилка не включена в розетку.
	Сработала защита от перегрева.
	Напряжение в сети ниже или выше допустимого для прибора.
	Активна функция таймера включения.
	Повреждена основная плата.
Странный запах	Загрязнен фильтр.
Шум текущей воды	Звук обратно текущей охлаждающей жидкости.
Из воздуховыпускного отверстия идет туман	Это происходит, если воздух в комнате становится очень холодным, например при режиме «Охлаждение» и «Осушение».
Странный звук	Звук возникает из-за расширения и сжатия передней решетки от смены температур и не свидетельствует о наличии проблемы.
Недостаточный поток теплого или холодного воздуха	Неподходящая настройка температуры.
	Отверстия входа или выхода воздуха заслонены чем-либо.
	Грязный воздушный фильтр.
	Вентилятор настроен на минимальную скорость.
	Другие источники тепла в помещении.
	Нет хладагента.
Прибор не реагирует на команды	ПДУ находится на слишком большом расстоянии от внутреннего блока.
	Батарейки ПДУ сели.
	Между ПДУ и внутренним блоком находятся препятствия.
Дисплей выключен	Функция «LIGHT» (свет) выключена.
	Отключено электропитание.

⚠ ВНИМАНИЕ! Немедленно выключите кондиционер и отсоедините шнур от сети, если:

- работающий прибор издает странные звуки;
- поврежден щит электронного управления;
- повреждены плавкие предохранители или выключатели;
- в прибор попала вода или какие-либо предметы;
- кабели или розетка перегрелись;
- от прибора исходит сильный запах.

Сообщения об ошибках на дисплее

При возникновении ошибки, дисплей внутреннего блока показывает следующие коды ошибок:

Индикатор рабочего режима		Описание ошибки
E1	Мигает один раз	Поврежден датчик изменения температуры в помещении.
E2	Мигает 2 раза	Поврежден датчик изменения температуры в помещении.
E6	Мигает 6 раз	Поврежден двигатель вентилятора внутреннего блока.

УТИЛИЗАЦИЯ



Устройство по окончании срока службы может быть утилизировано отдельно от обычного бытового мусора. Его можно сдать в специальный пункт приема электронных приборов и электроприборов на переработку. Материалы перерабатываются в соответствии с их классификацией. Сдав это устройство по окончании его срока службы на переработку, Вы внесете большой вклад в защиту окружающей среды. Список пунктов приема электронных приборов и электроприборов на переработку Вы можете получить в муниципальных органах государственной власти.

ГАРАНТИЙНЫЕ УСЛОВИЯ

Уважаемый покупатель!

Выражаем благодарность за Ваш выбор и, при соблюдении правил эксплуатации, гарантируем высокое качество и безупречное функционирование холодильников NORDFROST. Данное изделие представляет собой технически сложный товар. При бережном и внимательном отношении он будет надёжно служить Вам долгие годы. В ходе эксплуатации не допускайте механических повреждений, попадания внутрь посторонних предметов, жидкостей, насекомых. В течение всего срока службы следите за сохранностью идентификационной наклейки с обозначением наименования модели.

Во избежание возможных недоразумений сохраняйте в течение срока службы документы, прилагаемые к товару при его продаже (гарантийный талон, товарный и кассовый чеки, накладные, Руководства пользователя и иные документы).

При покупке изделия обязательно проверьте его комплектность и исправность, а также наличие Руководства пользователя и заполненного Гарантийного талона.

Перед началом эксплуатации изделия просим внимательно ознакомиться с Руководством пользователя.

Гарантийный ремонт не осуществляется в следующих случаях:

- если изделие использовалось в целях, не соответствующих прямому назначению;
- если неисправность явилась следствием небрежной эксплуатации, неправильной транспортировки или условий хранения, вследствие чего изделие имеет механические повреждения;
- если выход из строя произошел в результате естественного износа комплектующих;
- если имеются повреждения, причиной которых явились попадание внутрь изделия посторонних предметов, жидкости и т.д.;
- если обнаружены доказательства самостоятельного вскрытия изделия или его ремонт вне гарантийного сервисного центра;
- при неисправностях, возникших из-за перегрузки, повлекшей за собой деформацию или выход из строя внутренних механизмов, а также вследствие скачков или несоответствия напряжения электросети.
- если произошел естественный износ внешнего покрытия, пластиковых и металлических деталей и других материалов, не участвующих в непосредственной механической работе изделия.

Стоимость ремонта оплачивается покупателем, если:

- гарантийный период закончился;
- гарантия не распространяется на данный вид неисправности;
- для определения вида поломки требуется экспертиза, в результате которой доказано, что гарантия не распространяется на данный вид неисправности.

Компания-производитель оставляет за собой право, без предварительного уведомления, вносить изменения в список авторизованных сервисных центров, включая изменения адресов и существующих телефонов.

ЕСЛИ У ВАС ВОЗНИКЛИ ВОПРОСЫ ПО ГАРАНТИЙНОМУ СЕРВИСНОМУ ОБСЛУЖИВАНИЮ, ЛИБО ВЫ ХОТИТЕ ПРИОБРЕСТИ ЗАПЧАСТИ ИЛИ КОМПЛЕКТУЮЩИЕ К ПРОДУКЦИИ NORDFROST, ОБРАЩАЙТЕСЬ В ЛЮБОЙ АВТОРИЗИРОВАННЫЙ СЕРВИСНЫЙ ЦЕНТР ИЛИ ПО ЕДИННОМУ ТЕЛЕФОНУ СЕРВИСНОЙ СЛУЖБЫ:

8-800-700-12-25

(звонок по России бесплатный)

При обращении в сервисный центр, пожалуйста, сообщите:

1. Характер неисправности (как можно точнее).
2. Номер модели.
3. Серийный номер.
4. Имя покупателя, адрес, номер телефона.
5. Дату покупки.
6. Удобную дату для визита специалиста.

Срок службы

Срок службы изделий NORDFROST составляет 5 лет со дня продажи через розничную торговую сеть. В течение этого времени изготовитель обеспечивает потребителю возможность использования товара по назначению, а также выпуск и поставку запасных частей в торговые и ремонтные предприятия.

Гарантия

Гарантийный срок – 1 (один) год со дня продажи через розничную торговую сеть, но не более 3-х (трех) лет от даты производства. Месяц и год изготовления зашифрованы в серийном номере и указаны на технической этикетке.

Изготовлено в Китае

Manufacturer: TCL Air Conditioner (Zhongshan) Co., Ltd.

ADDRESS: 59 NANTOU DA DAO WEST, NANTOU TOWN, ZHONGSHAN CITY,
GUANGDONG PROVINCE, 528427 CHINA

Изготовитель: ТСЛ Эир Кондиционер (Чжуншань) Ко., Лтд.

АДРЕС: 59 Нантоу Да Дао Вест, Нантоу Таун, Чжуншань Сити, Гуандун Провинс,
528427, Китай

Импортер / Importer:

ООО «Диорит-Технис» / LLC «Diorit-Tekhnis»

АДРЕС: 347800, Россия, Ростовская область, г. Каменск-Шахтинский,
ул. Ворошилова, 152.

ADDRESS: 347800, Russia, Rostov region, Kamensk-Shakhtinsky, 152 Voroshilova Str.

Тел. / Tel: +7 (86365) 4-05-05, www.nordfrost.ru



ГАРАНТИЙНЫЙ ТАЛОН

Талон действителен при наличии всех штампов и отметок

Модель № _____

Дата приобретения: _____

Серийный номер: _____

ФИО и телефон покупателя: _____

Наименование и юридический адрес организации продавца: _____

Подпись продавца: _____

Печать продающей организации: _____

Данные отрывные купоны заполняются представителем сервисного центра, производящего ремонт изделия. После ремонта данный гарантийный талон (за исключением заполненного отрывного купона) должен быть возвращен Владельцу.

Купон №1

Модель № _____

Серийный номер: _____

Дата поступления в ремонт: _____

Дата выдачи прибора: _____

Вид ремонта: _____

М.П.

Купон №2

Модель № _____

Серийный номер: _____

Дата поступления в ремонт: _____

Дата выдачи прибора: _____

Вид ремонта: _____

М.П.

Купон №3

Модель № _____

Серийный номер: _____

Дата поступления в ремонт: _____

Дата выдачи прибора: _____

Вид ремонта: _____

М.П.



Официальный сайт NORDFROST — www.nordfrost.ru



Присоединяйтесь к нам в социальных сетях:



В них Вы можете подробно ознакомиться с ассортиментом бренда NORDFROST, найти интересующую информацию по технике, посмотреть видеообзоры на понравившийся товар, принять участие в конкурсах и розыгрышах, а также быть в курсе последних акций и новинок!