

NORDFROST



ПЫЛЕСОСЫ

СОДЕРЖАНИЕ

ВВЕДЕНИЕ	3
ТЕХНИЧЕСКИЕ ХАРАКТЕРИСТИКИ	4
ТЕХНИКА БЕЗОПАСНОСТИ	5
ДЕТАЛИ И ФУНКЦИИ	8
КОМПЛЕКТАЦИЯ	8
СБОРКА ПЫЛЕСОСА	9
НАСТЕННОЕ КРЕПЛЕНИЕ	9
РАБОТА С ПЫЛЕСОСОМ	10
УХОД И ЧИСТКА	11
УТИЛИЗАЦИЯ	14
ПОИСК И УСТРАНЕНИЕ НЕИСПРАВНОСТЕЙ	14
ГАРАНТИЙНЫЕ УСЛОВИЯ	15
ГАРАНТИЙНЫЙ ТАЛОН	18

ВВЕДЕНИЕ

Благодарим за выбор продукции торговой марки NORDFROST! Мы уверены, что Вы будете использовать нашу продукцию с удовольствием. Пожалуйста, внимательно изучите настоящее руководство. Оно содержит важные указания по безопасности, эксплуатации и уходу за изделием. Позаботьтесь о сохранности настоящего руководства по эксплуатации. Обязательно передайте его вместе с изделием, если оно перейдет к другому хозяину.

Пожалуйста, убедитесь, что все люди, использующие данное изделие, ознакомлены с настоящим руководством по эксплуатации и мерами безопасности.

Производитель и импортер не несут ответственность перед конечным пользователем, если он по каким-то причинам не ознакомился с руководством должным образом. Если Вы столкнулись с неправильной работой изделия, обратитесь к разделу «ПОИСК И УСТРАНЕНИЕ НЕИСПРАВНОСТЕЙ». Если информации в данном разделе недостаточно, свяжитесь со справочной службой по вопросам Гарантийного и сервисного обслуживания по федеральному номеру **8-800-700-12-25 (звонок по России бесплатный)** для получения помощи или вызова уполномоченного специалиста.

Если руководство было утеряно или испорчено, тем самым препятствуя ознакомлению с ним, Вы всегда можете обратиться в справочную службу либо самостоятельно ознакомиться с руководством на официальном сайте **www.nordfrost.ru**.

Мы настоятельно рекомендуем использовать оригинальные запчасти. При обращении в сервисный центр следует иметь под рукой следующую информацию: модель, продуктовый номер и серийный номер. Данная информация находится на технической этикетке изделия.

ТЕХНИЧЕСКИЕ ХАРАКТЕРИСТИКИ

Модель	NORDFROST V 400 GREY / NORDFROST V 400 SKY
Режимы работы	3
Тип уборки	сухая
Время работы при минимальной мощности, мин.	60
Время работы при средней мощности, мин.	25
Время работы при максимальной мощности, мин.	15
LED дисплей	да (индикация уровня заряда батареи/ уровня мощности)
Управление	механическое
Время полного заряда аккумулятора, ч.	4-5
Съемная батарея	да
Номинальная мощность, Вт	400
Мощность всасывания, Вт	90
Емкость аккумуляторной батареи, мА*ч	2000
Объем контейнера для сбора пыли, мл	500
Рабочее напряжение, В	220
Номинальная частота, Гц	50
Мощность щётки для пола, Вт	15
Насадки	3 (щелевая насадка, щётка 2 в 1, щётка для пола)
Вращение ролика щётки	да
HEPA-фильтр	да
Класс HEPA-фильтра	H13
Технология циклон	да
Низкий уровень шума, дБ	≤77
Крепление на стену	да
Цвет	темно-серый / белый
Степень защиты IP	IPX4
Класс защиты от поражения электрическим током	I
Вес нетто/брутто, кг	2,1/3,4
Габариты изделия (ш×г×в), см	106×23×21,8
Габариты в упаковке (ш×г×в), см	65×26,9×14

ТЕХНИКА БЕЗОПАСНОСТИ

Следующие рекомендации по технике безопасности призваны предотвратить непредвиденные риски и ущерб, вызванные опасной либо ненадлежащей эксплуатацией изделия.

⚠ ВНИМАНИЕ! При использовании устройства следует соблюдать основные меры безопасности, в том числе указанные в данном руководстве, чтобы снизить риск возгорания, поражения электрическим током или получения травм.

Правила безопасности

Перед началом эксплуатации данного устройства, пожалуйста, внимательно прочтите это Руководство и сохраните для использования в будущем.

Этот прибор предназначен только для домашнего использования и не предназначен для коммерческого и промышленного использования.

Личная безопасность

Храните пылесос в помещении, в сухом, недоступном для детей месте.

Дети в возрасте от 10 лет и старше, а также лица с ограниченными возможностями или с недостатком опыта и знаний могут использовать устройство только под наблюдением ответственного лица, проинструктированного относительно безопасного использования.

Не позволяйте детям играть с пылесосом, присматривайте за детьми, использующими устройство.

Используйте только рекомендованные производителем аксессуары и приспособления. Применение нерекондованных аксессуаров и приспособлений, а также их неправильное использование может представлять риск получения травм.

Соблюдайте особую осторожность при уборке лестниц.

Храните устройство и аксессуары вдали от горячих поверхностей.

Не закрывайте отверстия устройства и не препятствуйте потоку воздуха, не допускайте попадания в отверстия каких-либо предметов, в том числе пыли, пуха, одежды, пальцев и других частей тела.

Старайтесь держать волосы подальше от отверстий и движущихся частей.

Основные меры предосторожности

Никогда не вставляйте/извлекайте штепсельную вилку мокрыми руками. В случае повреждения сетевого шнура, для его замены обратитесь в авторизованный центр или пригласите сертифицированного специалиста.

Чтобы избежать опасности поражения электричеством перед осуществлением любого ремонта или операции по уходу устройства, извлеките штепсельную вилку из розетки.

Никогда не включайте устройство, если оно повреждено, неисправно, частично разобрано или какие-либо его части отсутствуют или сломаны, в том числе при повреждении шнура питания или штепсельной вилки.

Использование зарядного устройства

Используйте только аккумуляторы и зарядные устройства, поставляемые производителем пылесоса.

Не модифицируйте зарядное устройство.

Убедитесь, что напряжение соответствует указанному в технических характеристиках.

Зарядное устройство, подходящее для одного типа аккумуляторной батареи, может создать риск возгорания при использовании с другим аккумуляторным блоком.

Перед использованием проверьте шнур зарядного устройства на предмет повреждений или износа. Повреждённый или запутанный шнур зарядного устройства увеличивает риск возгорания или поражения электрическим током.

Избегайте повреждений шнура зарядного устройства.

Не переносите зарядное устройство за шнур.

Не тяните за шнур, чтобы отсоединить вилку от розетки.

При хранении не наматывайте шнур на зарядное устройство.

Держите шнур зарядного устройства вдали от горячих поверхностей и острых краев.

Шнур питания не подлежит замене. Если шнур повреждён, зарядное устройство следует заменить.

Не прикасайтесь к зарядному устройству или пылесосу мокрыми руками.

Храните и заряжайте устройство только в помещении.

Перед извлечением аккумулятора, чисткой или обслуживанием пылесоса зарядное устройство необходимо отключить от розетки.

Безопасность при использовании аккумулятора

В данном пылесосе используются литий-ионные батареи. Не подвергайте батареи воздействию высоких температур, так как они могут взорваться.

Вытекающая из батареи жидкость может вызвать раздражение или ожоги.

В экстренной ситуации немедленно обратитесь за помощью к специалистам.

Утечка из аккумуляторных элементов может произойти в экстремальных условиях, поэтому не используйте и не храните пылесос при температуре ниже -7°C и выше 57°C . Не прикасайтесь к жидкости, вытекающей из аккумулятора. Если жидкость попала на кожу, немедленно смойте её водой с мылом.

Если жидкость попала в глаза, немедленно промойте их чистой водой в течение минимум 10 мин. и обратитесь за медицинской помощью.

При работе с аккумуляторной батареей надевайте перчатки.

Утилизировать аккумулятор следует в соответствии с местными нормативами.

Замыкание клемм аккумулятора может вызвать ожоги или возгорание.

Когда аккумуляторная батарея не используется, держите её вдали от канцелярских скрепок, монет, ключей, гвоздей, шурупов и прочих мелких металлических предметов, которые могут соединить одну клемму с другой.

При утилизации устройства извлеките аккумулятор. Утилизируйте его в соответствии с местными нормативами.

Обслуживание

Не используйте пылесос, если любая его часть повреждена или неисправна.

Ремонт должен выполняться только сервисным центром в соответствии с правилами техники безопасности.

Используйте только запасные части или аксессуары, предоставленные или рекомендованные производителем.

Использование по назначению

Устройство предназначено только для сухой уборки пылесосом в домашних условиях.

Запрещено использовать устройство для уборки влажной поверхности или жидкостей.

Запрещено использовать устройство для уборки горящих, легко-воспламеняющихся или дымящихся предметов.

Используйте устройство, как указано в данном руководстве.

Не используйте устройство на бетоне, асфальте или других грубых покрытиях.

⚠ ВНИМАНИЕ!

Для очистки наружной поверхности пылесоса не используйте воду, растворители или полироли. Рекомендуется просто протереть её сухой тканью.

Не погружайте пылесос в воду и не мойте его части в посудомоечной машине.

ДЕТАЛИ И ФУНКЦИИ

1. LED-дисплей.
2. Кнопка переключения скоростей.
3. Кнопка отсоединения аккумулятора.
4. Кнопка включения.
5. Контейнер для сбора пыли.
6. Кнопка отсоединения контейнера для сбора пыли.
7. Порт зарядки.
8. Кнопка отсоединения металлической трубы.
9. Металлическая труба.
10. Кнопка отсоединения щётки для пола.
11. Щётка для пола.

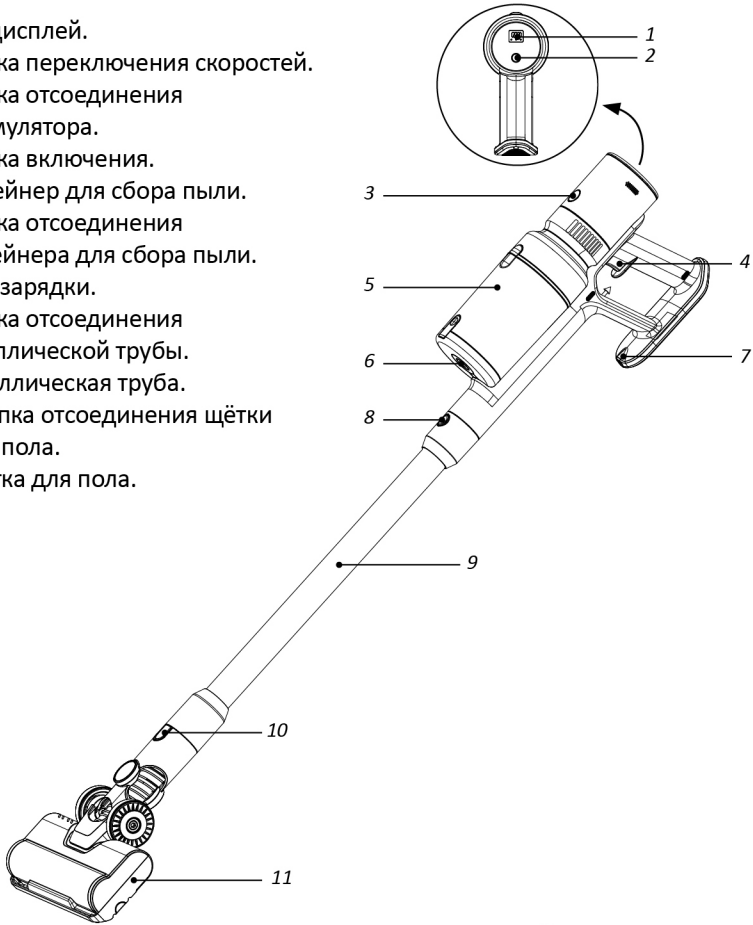

КОМПЛЕКТАЦИЯ

1. Настенный кронштейн в сборе.
2. Щелевая насадка.
3. Щётка 2 в 1.
4. Щётка для пола.
5. Адаптер питания.
6. Руководство по эксплуатации.
7. Гарантийный талон.
8. Индивидуальная упаковка.

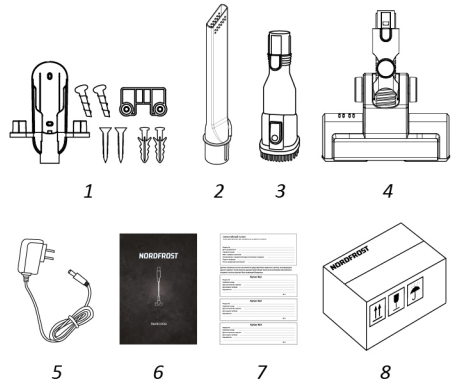

СБОРКА ПЫЛЕСОСА

Стандартное использование

1. Подсоедините аккумулятор к главному корпусу, пока не услышите щелчок.
2. Подсоедините металлическую трубку к корпусу, пока не услышите щелчок.
3. Подсоедините щётку к ответной части трубки.

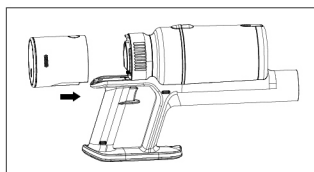

1

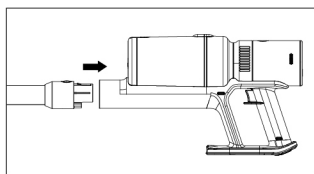

2

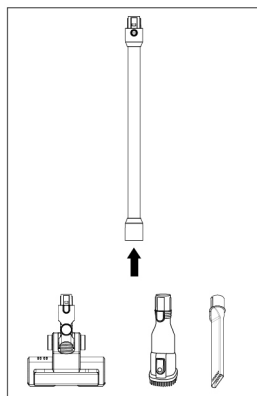

3

НАСТЕННОЕ КРЕПЛЕНИЕ

Прикрепите зарядный адаптер к настенному кронштейну, как показано на рисунке. Вставьте в кронштейн винты, идущие в комплекте.

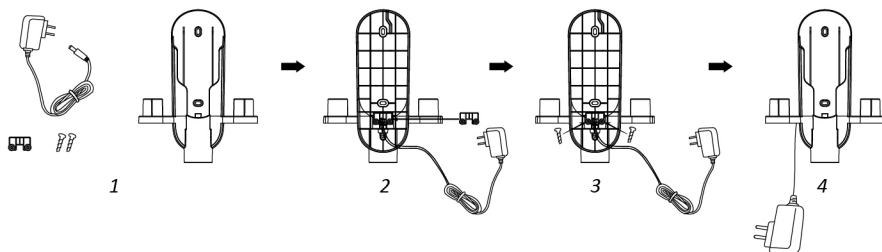

1

2

3

4

РАБОТА С ПЫЛЕСОСОМ

Прикрутите настенный кронштейн к стене и повесьте на него пылесос.

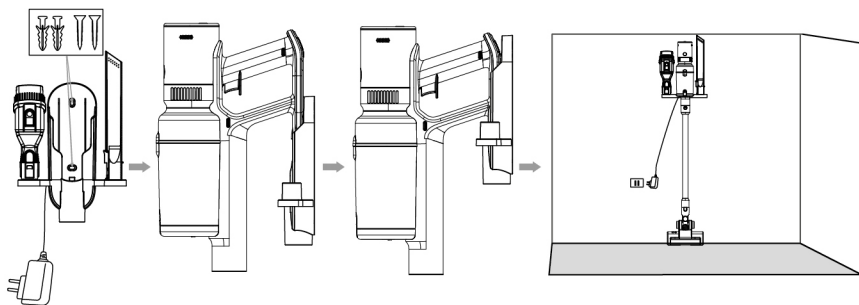

Использование в качестве компактного переносного пылесоса

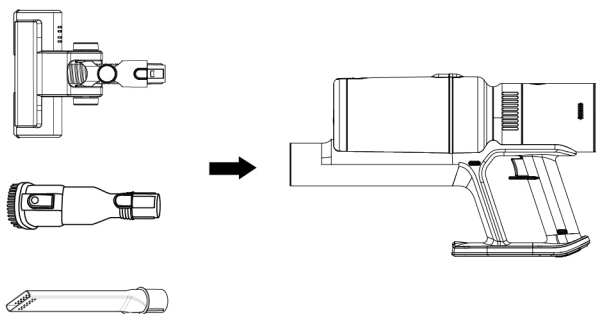

Для начала работы нажмите кнопку включения

Подсоедините аккумулятор к главному корпусу, пока не услышите щелчок.

Трёхуровневая регулировка режимов мощности:

- А. Минимальная мощность:** первое нажатие кнопки включения — режим минимальной мощности и минимального энергопотребления.
- В. Средняя мощность:** при первом нажатии кнопки переключения мощности включится режим средней мощности.
- С. Максимальная мощность:** при повторном нажатии кнопки переключения мощности включится турбо-режим. Третье нажатие кнопки возвращает режим минимальной мощности.

Пылесос выключается при нажатии кнопки включения во второй раз.

1. Индикатор уровня мощности.
2. Кнопка переключения мощности.
3. Индикатор заряда батареи.

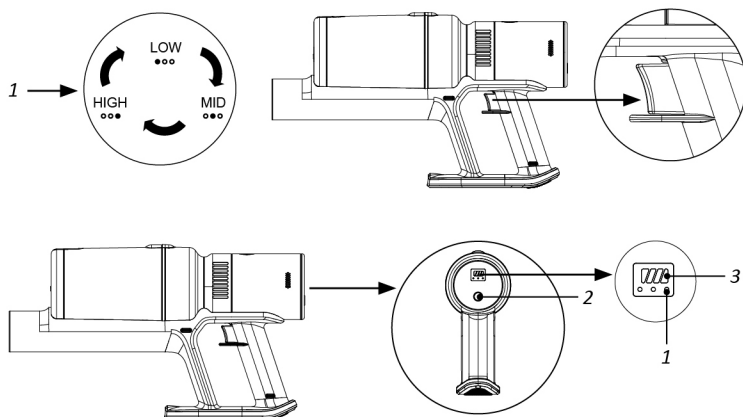

УХОД И ЧИСТКА

Зарядка аккумулятора

Если на светодиодном дисплее мигает зелёным последний индикатор, пылесос необходимо зарядить. Подключите зарядное устройство к источнику питания и порту зарядки. Аккумулятор начнет заряжаться и четыре световых индикатора на пылесосе будут мигать зеленым.

Когда аккумулятор полностью зарядится, четыре световых индикатора будут непрерывно гореть зеленым.

1. Порт зарядки.
2. Кнопка переключения мощности.
3. Индикатор заряда батареи.
4. Индикатор уровня мощности.

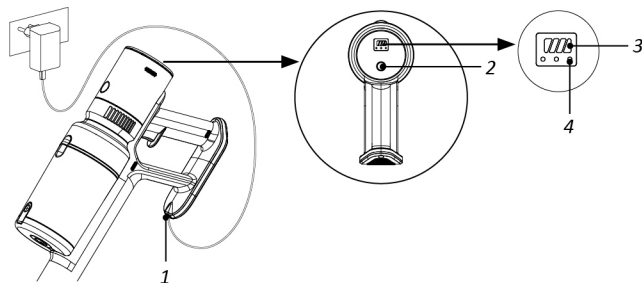

Индикатор уровня заряда батареи:



Во время использования



Во время зарядки

⚠ ВНИМАНИЕ! Аккумулятор необходимо зарядить, когда уровень заряда опустится ниже 25%.

Опорожнение контейнера для сбора пыли

1. Нажмите кнопку отсоединения контейнера для сбора пыли.
2. Опорожните контейнер.

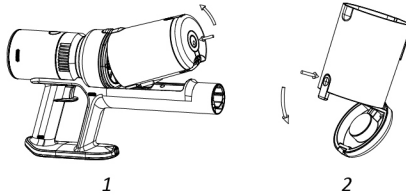

Очистка фильтра

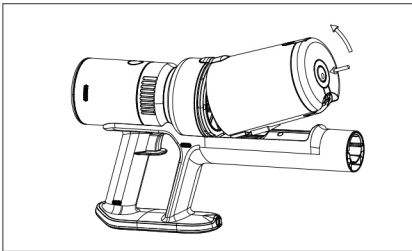

1. Нажмите кнопку отсоединения контейнера для сбора пыли, чтобы его извлечь.

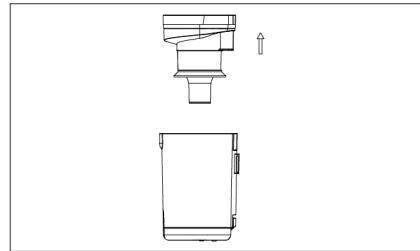

2. Выньте корпус фильтра из контейнера для сбора пыли.

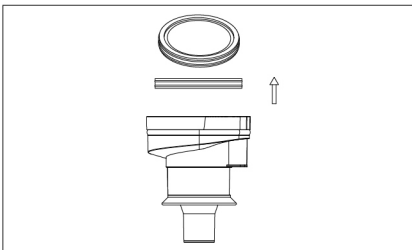

3. Выньте из корпуса губчатый фильтр и HEPA-фильтр.

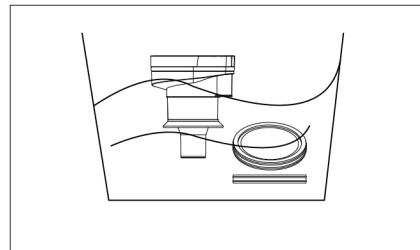

4. Промойте корпус фильтра, губчатый фильтр и HEPA-фильтр.

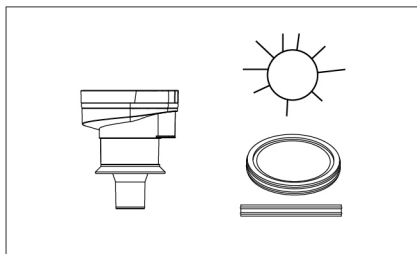

5. Высушите корпус и все фильтры.

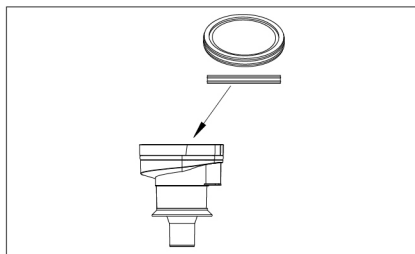

6. Вставьте все фильтры в корпус.

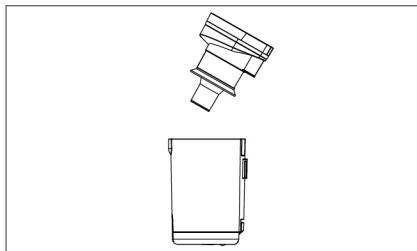



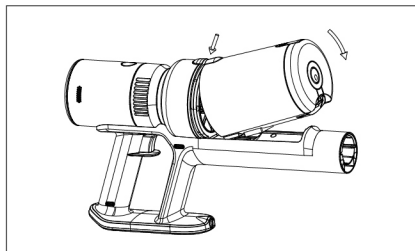

7. Вставьте корпус фильтра в контейнер.



8. Подсоедините контейнер к главному корпусу.

Очистка щётки для пола

Своевременно очищайте щётку для пола, чтобы обеспечить правильную работу устройства.

1. Отсоедините щётку для пола от устройства и переверните её.
2. С помощью отвертки переместите блокировку из положения  в положение .
3. Вытащите валик щётки для пола и очистите его от пыли и волос, а затем вставьте обратно.
4. С помощью отвертки переместите блокировку из положения  в положение .

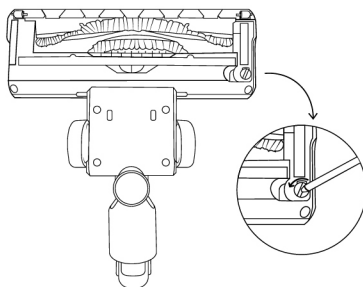

УТИЛИЗАЦИЯ



Устройство по окончании срока службы может быть утилизировано отдельно от обычного бытового мусора. Его можно сдать в специальный пункт приёма электронных приборов и электроприборов на переработку.

Материалы перерабатываются в соответствии с их классификацией. Сдав это устройство по окончании его срока службы на переработку, Вы внесете большой вклад в защиту окружающей среды. Список пунктов приёма электронных приборов и электроприборов на переработку Вы можете получить в муниципальных органах государственной власти.

ПОИСК И УСТРАНЕНИЕ НЕИСПРАВНОСТЕЙ

Возможные неисправности и способы их устранения:

Слабое всасывание	<ol style="list-style-type: none"> 1. Опорожните контейнер для сбора пыли. 2. Очистите HEPA-фильтр. 3. Проверьте правильность установки контейнера для сбора пыли.
Насадка щётки не вращается и издаёт странные звуки	<ol style="list-style-type: none"> 1. Проверьте, не запутались ли в щётке (особенно во вращающейся части) волокна или волосы. 2. Проверьте правильность установки фильтра и контейнера для сбора пыли. 3. Отсоедините металлическую трубку и попробуйте включить щётку напрямую, присоединив её к главному корпусу. Если это не помогло, обратитесь в сервисный центр.
Аккумулятор не заряжается	<ol style="list-style-type: none"> 1. Проверьте правильность подключения зарядного устройства. 2. Если во время зарядки отсутствует световая индикация, обратитесь в сервисный центр. 3. Проверьте правильность присоединения аккумулятора к главному корпусу пылесоса.

⚠ Примечание: для сохранения оптимальной производительности рекомендуем чистить щётку после каждого использования пылесоса.

ГАРАНТИЙНЫЕ УСЛОВИЯ

Уважаемый покупатель!

Выражаем благодарность за Ваш выбор и, при соблюдении правил эксплуатации, гарантируем высокое качество и безупречное функционирование изделий NORDFROST. Данное изделие представляет собой технически сложный товар. При бережном и внимательном отношении он будет надёжно служить Вам долгие годы. В ходе эксплуатации не допускайте механических повреждений, попадания внутрь посторонних предметов, жидкостей, насекомых. В течение всего срока службы следите за сохранностью идентификационной наклейки с обозначением наименования модели.

Во избежание возможных недоразумений сохраняйте в течение срока службы документы, прилагаемые к товару при его продаже (Гарантийный талон, товарный и кассовый чеки, накладные, Руководства пользователя и иные документы).

При покупке изделия обязательно проверьте его комплектность и исправность, а также наличие Руководства пользователя и заполненного Гарантийного талона.

Перед началом эксплуатации изделия просим внимательно ознакомиться с Руководством пользователя.

Гарантийный ремонт не осуществляется в следующих случаях:

- если изделие использовалось в целях, не соответствующих прямому назначению;
- если неисправность явилась следствием небрежной эксплуатации, неправильной транспортировки или условий хранения, вследствие чего изделие имеет механические повреждения;
- если выход из строя произошёл в результате естественного износа комплектующих;
- если имеются повреждения, причиной которых явились попадание внутрь изделия посторонних предметов, жидкости и т. д.;
- если обнаружены доказательства самостоятельного вскрытия изделия или его ремонт вне Гарантийного сервисного центра;
- при неисправностях, возникших из-за перегрузки, повлекшей за собой деформацию или выход из строя внутренних механизмов, а также вследствие скачков или несоответствия напряжения электросети.
- если произошёл естественный износ внешнего покрытия, пластиковых и металлических деталей и других материалов, не участвующих в непосредственной механической работе изделия.

Стоимость ремонта оплачивается покупателем, если:

- Гарантийный период закончился;
- Гарантия не распространяется на данный вид неисправности;
- для определения вида поломки требуется экспертиза, в результате которой доказано, что Гарантия не распространяется на данный вид неисправности.

Компания-производитель оставляет за собой право без предварительного уведомления вносить изменения в список авторизованных сервисных центров, включая изменения адресов и существующих телефонов.

ЕСЛИ У ВАС ВОЗНИКЛИ ВОПРОСЫ ПО ГАРАНТИЙНОМУ СЕРВИСНОМУ ОБСЛУЖИВАНИЮ, ЛИБО ВЫ ХОТИТЕ ПРИОБРЕСТИ ЗАПЧАСТИ ИЛИ КОМПЛЕКТУЮЩИЕ К ПРОДУКЦИИ NORDFROST, ОБРАЩАЙТЕСЬ В ЛЮБОЙ АВТОРИЗИРОВАННЫЙ СЕРВИСНЫЙ ЦЕНТР ИЛИ ПО ЕДИНОМУ ТЕЛЕФОНУ СЕРВИСНОЙ СЛУЖБЫ:

8-800-700-12-25

(звонок по России бесплатный)

При обращении в сервисный центр, пожалуйста, сообщите:

1. Характер неисправности (как можно точнее).
2. Номер модели.
3. Серийный номер.
4. Имя покупателя, адрес, номер телефона.
5. Дату покупки.
6. Удобную дату для визита специалиста.

Месяц и год изготовления зашифрованы в серийном номере и указаны на технической этикетке.

Пример расшифровки серийного номера:

5100 40200 11 0001 70 1, где

402 — месяц и год изготовления

Срок службы

Срок службы изделий NORDFROST составляет 5 лет со дня продажи через розничную торговую сеть. В течение этого времени изготовитель обеспечивает потребителю возможность использования товара по назначению, а также выпуск и поставку запасных частей в торговые и ремонтные предприятия.

Гарантия

Гарантийный срок – 2 (два) года со дня продажи через розничную торговую сеть, но не более 3 (трёх) лет от даты производства.

Изготовлено в Китае

Manufacturer: NINGBO FOURA INDUSTRY AND TRADE CO., LTD.
ADDRESS: ROOM 1213, TAIKANG BUILDING , NO 467, TAIKANG MIDDLE ROAD,
YINZHOU DISTRICT, NINGBO, ZHEJIANG PROVINCE, CHINA
Изготовитель: НИНБО ФУРА ИНДАСТРИ ЭНД ТРЕЙД КО., ЛТД
Адрес: КОМНАТА 1213 , ЗДАНИЕ ТАЙКАНГ, № 467 , ТАЙКАНГ МИДЛ РОАД,
РАЙОН ИНЬЧЖОУ, НИНБО, ПРОВИНЦИЯ ЧЖЭЦЗЯН, КИТАЙ

Импортер/Importer: ООО «Диорит-Технис» / LLC «Diorit-Tekhnis»
АДРЕС: 347800, Россия, Ростовская обл., г. Каменск-Шахтинский,
ул. Ворошилова, 152
ADDRESS: 347800, Russia, Rostov region, Kamensk-Shakhtinsky, 152 Voroshilova Str.
Тел./Tel: +7 (86365) 4-05-05, www.nordfrost.ru



ГАРАНТИЙНЫЙ ТАЛОН

Талон действителен при наличии всех штампов и отметок

Модель № _____

Дата приобретения: _____

Серийный номер: _____

ФИО и телефон покупателя: _____

Наименование и юридический адрес организации продавца: _____

Подпись продавца: _____

Печать продающей организации: _____

Данные отрывные купоны заполняются представителем сервисного центра, производящего ремонт изделия. После ремонта данный Гарантийный талон (за исключением заполненного отрывного купона) должен быть возвращён Владельцу.

Купон № 1

Модель № _____

Серийный номер: _____

Дата поступления в ремонт: _____

Дата выдачи прибора: _____

Вид ремонта: _____

М.П.

Купон № 2

Модель № _____

Серийный номер: _____

Дата поступления в ремонт: _____

Дата выдачи прибора: _____

Вид ремонта: _____

М.П.

Купон № 3

Модель № _____

Серийный номер: _____

Дата поступления в ремонт: _____

Дата выдачи прибора: _____

Вид ремонта: _____

М.П.



Официальный сайт NORDFROST — www.nordfrost.ru



Присоединяйтесь к нам в социальных сетях:



В них Вы сможете подробно ознакомиться с ассортиментом бренда NORDFROST, найти интересующую информацию о технике, посмотреть видеообзоры понравившихся товаров, принять участие в конкурсах и розыгрышах, а также быть в курсе последних акций и новинок!