

NORDFROST



ХОЛОДИЛЬНИКИ

СОДЕРЖАНИЕ

ВВЕДЕНИЕ	3
ТЕХНИКА БЕЗОПАСНОСТИ	4
БЕЗОПАСНОСТЬ ПРИ РАБОТЕ С ЭЛЕКТРИЧЕСТВОМ	5
ТЕХНИЧЕСКИЕ ХАРАКТЕРИСТИКИ	6
СОВЕТЫ ПО ЭНЕРГОСБЕРЕЖЕНИЮ	7
ПАНЕЛЬ УПРАВЛЕНИЯ	7
ОПИСАНИЕ ХОЛОДИЛЬНИКА	8
МЕРЫ ПРЕДОСТОРОЖНОСТИ ПРИ ИСПОЛЬЗОВАНИИ	9
РУКОВОДСТВО ПО ЭКСПЛУАТАЦИИ	12
ОБСЛУЖИВАНИЕ	12
ЧИСТКА	12
ПОДГОТОВКА ПЕРЕД ЭКСПЛУАТАЦИЕЙ ХОЛОДИЛЬНИКА	12
ИНСТРУКЦИИ ПО УСТАНОВКЕ.	12
ПЕРЕНАВЕШИВАНИЕ ДВЕРИ	18
ОБСЛУЖИВАНИЕ ХОЛОДИЛЬНИКА	21
ПРЕКРАЩЕНИЕ ЭКСПЛУАТАЦИИ ХОЛОДИЛЬНИКА	22
УТИЛИЗАЦИЯ ПРИБОРА	23
УСЛОВИЯ ГАРАНТИЙНЫХ ОБЯЗАТЕЛЬСТВ	24
ГАРАНТИЙНЫЙ ТАЛОН	27

ВВЕДЕНИЕ

Благодарим за выбор продукции торговой марки NORDFROST! Мы уверены, что Вы будете использовать нашу продукцию с удовольствием. Пожалуйста, внимательно изучите настоящее руководство. Оно содержит важные указания по безопасности, эксплуатации и уходу за изделием. Позаботьтесь о сохранности настоящего руководства по эксплуатации. Обязательно передайте его вместе с изделием, если оно перейдет к другому хозяину.

Пожалуйста, убедитесь, что все люди, использующие данное изделие, ознакомлены с настоящим руководством по эксплуатации и мерами безопасности.

Производитель и импортер не несут ответственность перед конечным пользователем, если он по каким-то причинам не ознакомился с руководством должным образом. Если Вы столкнулись с неправильной работой изделия, обратитесь к разделу «Поиск и устранение неисправностей». Если информации в данном разделе недостаточно, свяжитесь со справочной службой по вопросам гарантийного и сервисного обслуживания по федеральному номеру 8-800-700-12-25 (звонок по России бесплатный) для получения помощи или вызова уполномоченного специалиста.

Если руководство было утеряно или испорчено, тем самым препятствуя ознакомлению с ним, Вы всегда можете обратиться в справочную службу либо самостоятельно ознакомиться с руководством на официальном сайте **www.nordfrost.ru**.

Мы настоятельно рекомендуем использовать оригинальные запчасти. При обращении в сервисный центр следует иметь под рукой следующую информацию: модель, продуктовый номер и серийный номер. Данная информация находится на технической этикетке изделия.

ТЕХНИКА БЕЗОПАСНОСТИ

Следующие рекомендации по технике безопасности призваны предотвратить непредвиденные риски и ущерб, вызванные опасной либо ненадлежащей эксплуатацией изделия.

⚠ ВНИМАНИЕ! Чтобы снизить опасность пожара, удара током или получения травм, при использовании изделия необходимо принять следующие основные меры предосторожности.

До включения прибора в электрическую сеть ознакомьтесь с мерами безопасности, приведёнными в разделе «ТЕХНИКА БЕЗОПАСНОСТИ» настоящего Руководства по эксплуатации!

Безопасность детей и лиц с ограниченными способностями

Изделие не предназначено для использования лицами (включая детей) с ограниченными физическими или умственными способностями, болезнями органов чувств, недостаточным опытом и знаниями. Указанные категории должны использовать изделие исключительно после обучения и под присмотром лица, ответственного за их безопасность. Не позволяйте детям играть с изделием.

Храните упаковочные материалы в недоступном для детей месте во избежание опасности удушья.

Правила безопасности

Храните продукты питания в соответствии с рекомендациями их производителя. Никогда не используйте механические или иные приспособления для ускорения процесса оттаивания, если иное не одобрено изготовителем.

Не пытайтесь ремонтировать холодильник самостоятельно. Это опасно для Вас и может повредить изделие. Любое повреждение кабеля может привести к короткому замыканию, возгоранию или поражению электрическим током.

Перемещайте прибор с осторожностью — холодильник имеет значительную массу.

Холодильник предназначен для использования только внутри помещения.

Не допускайте повреждения трубки холодильного контура.

Не располагайте продукты вблизи от распределителя холодного воздуха. Соблюдайте размещение допустимого количества продуктов, чтобы обеспечить нормальную циркуляцию воздуха.

Не размещайте горячие предметы вблизи пластиковых деталей данного прибора.

Не размещайте емкости с жидкостями, особенно газированными или шипучими напитками, в морозильной камере, так как это может привести к росту давления в емкости, и как следствие, взрыву самой емкости и повреждению холодильника.

Не употребляйте фруктовый лед или кубики простого льда прямо из морозильной камеры и не прикасайтесь к его содержимому, если Ваши руки влажные, так как это может привести к ожогу холодом (обморожению).

Безопасность при работе с электричеством

Холодильник, находившийся на холоде, перед подключением к электросети необходимо выдержать при комнатной температуре не менее 6 часов. Не подключайте холодильник к сети сразу после транспортировки во избежание сбоев в работе системы охлаждения. Подключение изделия к сети возможно не ранее, чем через 4 часа после транспортировки.

Холодильник должен быть подключен только к однофазной сети переменного тока ~220-240В / 50Гц. Если в сети случаются скачки напряжения, то рекомендуется использовать стабилизатор напряжения с автоматической регулировкой напряжения.

Питание в розетке должно соответствовать показателям прибора, розетка также должна быть с заземлением. Не наращивайте шнур питания.

Убедитесь, что вилка шнура питания не зажата и не повреждена. В противном случае, включение может привести к короткому замыканию, поражению электрическим током или перегреву и даже вызвать пожар.

Отключайте холодильник (из сети электропитания в том числе) перед очисткой или его перемещением.

При отключении холодильника от сетевой розетки всегда придерживайте вилку. Не тяните за шнур питания.

Не используйте холодильник, если плафон/крышка лампы внутреннего освещения отсутствует либо лампа неисправна.

Любой электрический компонент (вилка, шнур питания, компрессор и пр.) может быть заменен или отремонтирован только представителем сертифицированной сервисной службы. Должны использоваться только оригинальные запасные части.

Не используйте/не размещайте другие электрические приборы (например, аппараты для приготовления мороженого) внутри холодильника, если это не одобрено заводом-изготовителем.

Хладагент и риск возникновения пожара

Холодильник содержит небольшое количество хладагента (R600a) в холодильном контуре.

Хладагент R600a, не опасен для окружающей среды, но горюч, убедитесь, что трубки с хладагентом не были повреждены во время транспортировки и монтажа, иначе утечка хладагента может привести к пожару.

В случае утечки хладагента (R600a) держите зажженные свечи, лампы и другие предметы с открытым пламенем и иные источники воспламенения на безопасном расстоянии от холодильника. Тщательно проветрите помещение, чтобы избежать риска возникновения пожара и повреждения глаз.

Не храните в холодильнике предметы, которые обладают легко-воспламеняющимся составом (например, спреи и аэрозоли) или взрывчатые вещества.

Площадь помещения, в котором установлен холодильник, должна составлять не менее 1 м³ из расчета на каждые 8 г хладагента (R600a). Количество хладагента в Вашем холодильнике указано на технической этикетке.

ТЕХНИЧЕСКИЕ ХАРАКТЕРИСТИКИ

Модель	NRCB 330 NFW
Общие данные	
Общий объем, л	270
Полезный объем, л	240
Тип	Встраиваемый холодильник комби
Тип управления	электронный
Система размораживания холодильной камеры	Defrost / Капельное
Система размораживания морозильной камеры	No Frost
Диапазон номинальных напряжений, Вт / Номинальная частота, Гц	220-240 / 50
Номинальный ток, А	0,8
Мощность нагревательного элемента, Вт	207
Климатический класс	ST
Класс энергопотребления	A+
Уровень энергопотребления, кВт/год	267
Уровень шума, дБ	41
Хладагент / кол-во, гр	R600a / 49
Количество компрессоров, шт.	1
Количество дверей, шт.	2
Тип крепления фасадов (петель)	Слайдерное
Панель управления	в холодильном отделении
Настраиваемый термостат	да
Перенавешиваемые двери	да
Холодильное отделение	
Полезный объем л	182
Количество полок (стекло), шт.	4+1
Количество полок на дверце (пластик), шт	3
Отделение для овощей и фруктов (ящик выдвижной), шт	1
LED-подсветка	да
Подставка для яиц, кол-во	2
Морозильное отделение	
Морозильное отделение	**** (4 звезды)
Полезный объем, л	56
Ящик выдвижной, шт	3
Мощность замораживания, кг/24ч	3
Лоток для льда	1
Автономное сохранение холода, ч	11
Размеры, вес, материал, цвет	
Без упаковки, мм (Ш×Г×В)	540*540*1769
Размер ниши для встраивания, мм (Ш×Г×В)	560*550*1771-1774
С упаковкой, мм (Ш×Г×В)	573*573*1840
Вес нетто, кг	50,5
Вес брутто, кг	55

Производитель и импортер оставляют за собой право изменять конструкцию, технические характеристики, функции, внешний вид, комплектацию изделия (товара) и т.д. без предварительного уведомления. Вся представленная в инструкции информация, касающаяся комплектации, технических характеристик, функций, цветовых сочетаний и т.д. носит информационный характер и ни при каких условиях не является публичной офертой.

СОВЕТЫ ПО ЭНЕРГОСБЕРЕЖЕНИЮ

Во время процесса установки

Установите холодильник в месте с самой низкой температурой в помещении, держите вдали от прямых солнечных лучей, труб отопления, устройств регулировки вентиляции и других нагревательных приборов.

Убедитесь, что холодильник хорошо проветривается.

В процессе эксплуатации

Не заполняйте чрезмерно холодильник продуктами, чтобы гарантировать циркуляцию воздуха.

Не накрывайте полки чем-либо, например, алюминиевой фольгой, воощенной бумагой или тканью.

Перед размещением еды в холодильнике

Удалите все упаковочные материалы.

Очистите шкаф тёплым средством для мытья посуды с целью удаления пыли, образовавшейся во время производства и транспортировки.

При первом использовании холодильника присутствует запах, но он исчезнет сразу после того, как температура внутри холодильника станет достаточно низкой.

Дайте холодильнику поработать 2–3 часа без размещения в нём еды, чтобы позволить каждому отделению достичь приемлемой для него температуры.

ПАНЕЛЬ УПРАВЛЕНИЯ

Нажмите кнопку регулировки температуры слева , чтобы изменить температуру.

На регуляторе температуры от 1 (самая теплая) до 7 (самая холодная).

Для отключения прибора, нажмите кнопку включения справа .

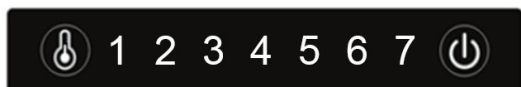

В зависимости от температуры окружающей среды в помещении, в котором находится прибор, может потребоваться регулировка температуры.

В помещении с высокой температурой может потребоваться установка регулятора температуры в более холодное положение (переместить в положение 7) или в помещении с низкой температурой, возможно, потребуется установить регулятор температуры в более теплое положение (переместить в сторону настроек 5 или 4).

Максимальную настройку 7 следует использовать при быстром охлаждении/замораживании и устанавливать только за 2 часа до того, как большой объем продуктов будет помещен в холодильник. После того, как продукты будут помещены в холодильник, регулятор температуры следует вернуть на значение 6. Если этого не сделать, температура в холодильной камере может упасть ниже 0°C, так как компрессор будет работать непрерывно.

Как только регулятор температуры будет установлен, закройте дверцу. Рекомендуется не открывать дверь минимум в течение 4 часов, чтобы дать прибору достигнуть установленную рабочую температуру.

ОПИСАНИЕ ХОЛОДИЛЬНИКА

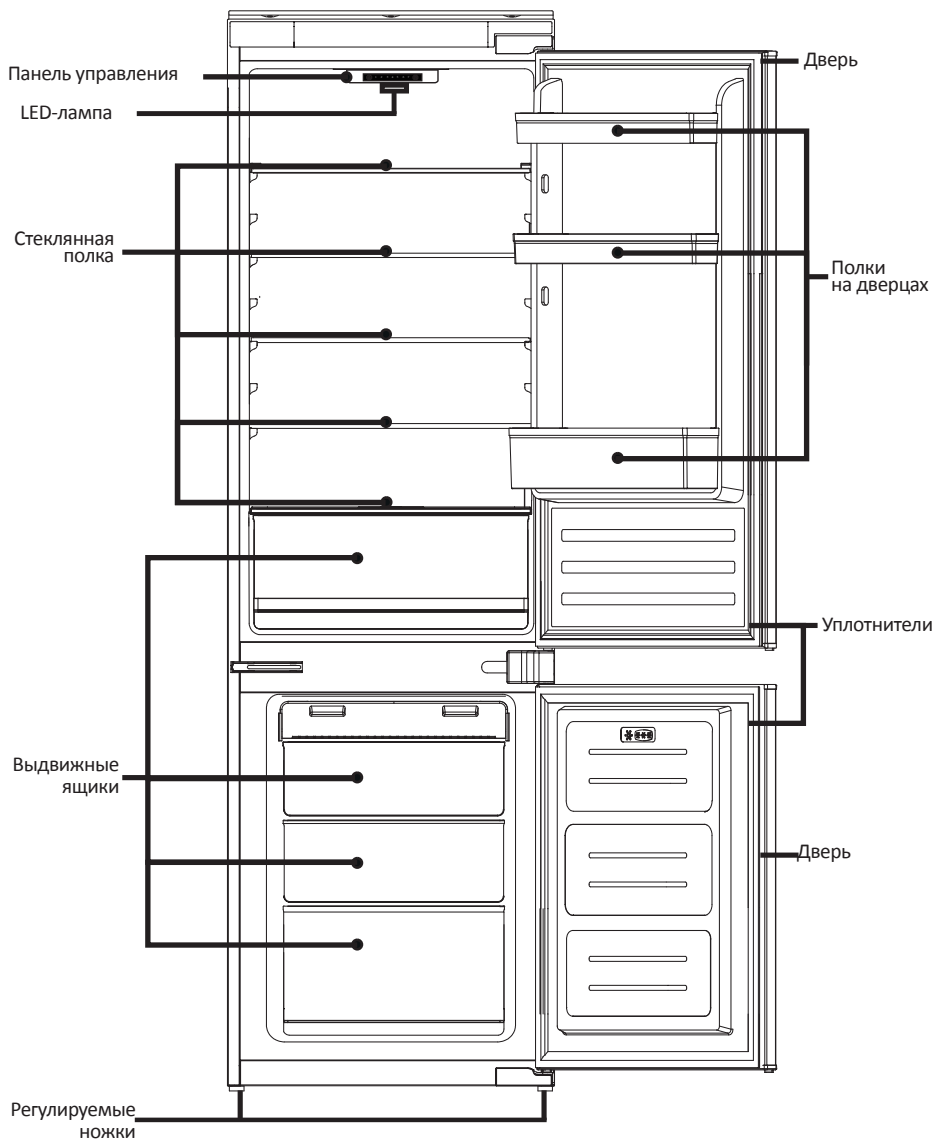

РЕКОМЕНДАЦИИ ПО ИСПОЛЬЗОВАНИЮ

Рекомендуемое место для хранения различных продуктов

Температура в различных зонах холодильника различна, поэтому продукты следует хранить в рекомендуемой зоне, как показано на рисунке ниже:

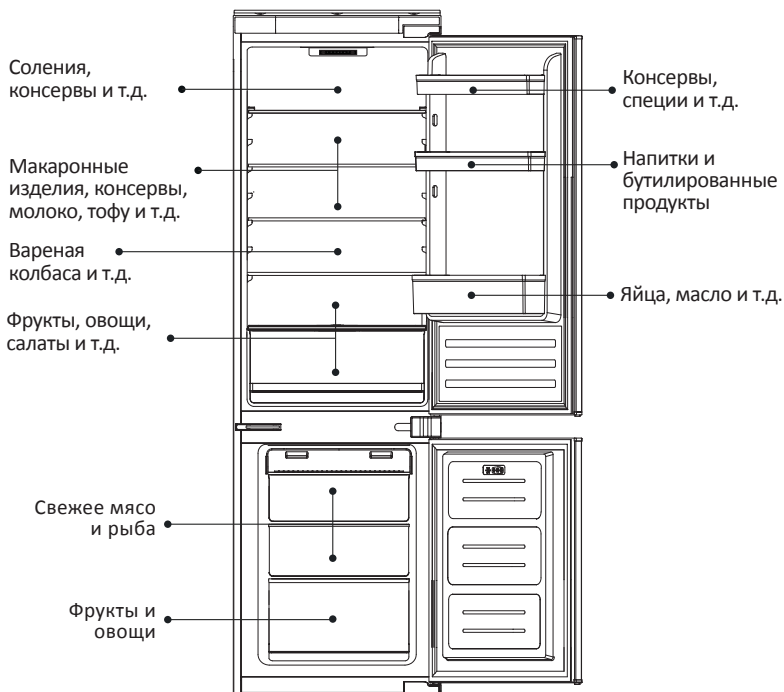

Использование контейнера для продуктов

Продукты хранящиеся в холодильной камере, быстро теряют влагу. Поддерживайте влажность в контейнере, чтобы сохранить больше влаги в продуктах питания. Свежие продукты полезны для здоровья.

Использование полок

Положение дверной полки для бутылок можно изменить в соответствии с требованиями к хранению. Полку для бутылок можно извлечь, подняв вверх.

Стеклянные полки можно переместить по высоте для удобства хранения продуктов. Для перемещения полки поднимите заднюю часть полки и потяните на себя.

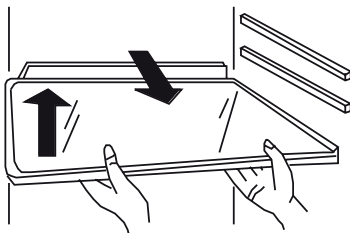
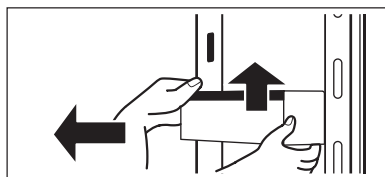
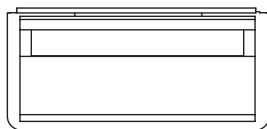

Холодильное отделение

Не кладите горячую еду в холодильник



Охладите горячую пищу до комнатной температуры, прежде чем положить в холодильник. Непосредственное размещение горячей пищи не только приведёт к повышению температуры внутри холодильника, но и уменьшит свежесть других продуктов.

Перед размещением в холодильнике пищу следует очистить

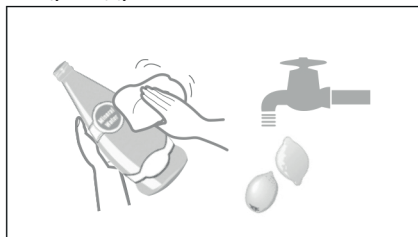

Не храните жидкие продукты и напитки в открытом виде.

Пищу следует герметизировать и хранить в соответствии с её классом

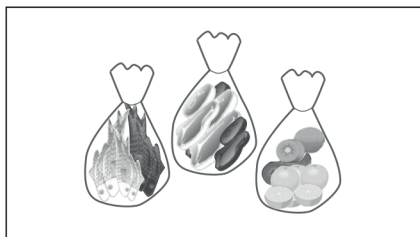

Перед размещением в холодильнике герметизируйте пищу. Классифицируйте продукты и храните их отдельно. Это поможет не только сохранить свежесть продуктов, но и избежать смешивания запахов.

Не размещайте слишком много продуктов в холодильнике

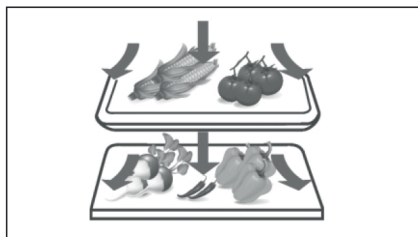

Для повышения эффекта охлаждения между хранимыми продуктами следует оставлять достаточно места для циркуляции воздуха.

Холодильное отделение

Не размещайте слишком много продуктов в морозильной камере

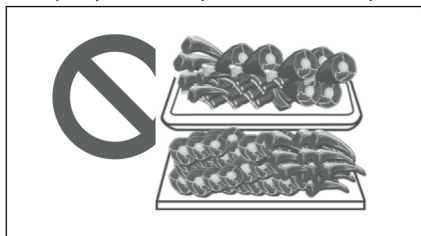

Не размещайте слишком много свежих продуктов в морозильной камере. См. данные по вместительности морозильной камеры холодильника.

Не помещайте горячую пищу в морозильную камеру

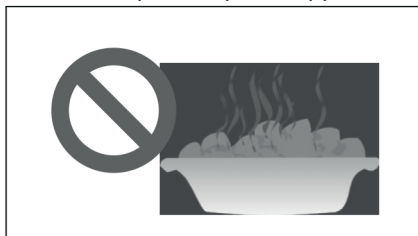

Остудите горячие продукты до комнатной температуры перед размещением в морозильной камере. Если необходимо разместить много горячей пищи, запустите режим быстрой заморозки за 12 часов до размещения.

Разделите еду на требуемые порции

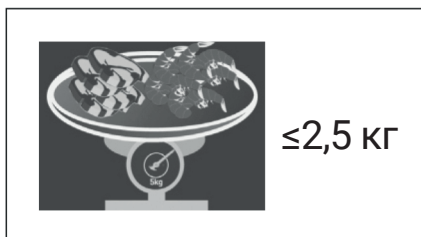

Небольшие порции продуктов весом не более 2,5 кг легко замораживаются и размораживаются.

Продукты должны быть упакованы перед размещением в морозильной камере



Наружная упаковка продуктов должна быть сухой во избежание заморозания продуктов. Упаковка не должна иметь запахов, быть воздухо- и водонепроницаемой, нетоксичной во избежание загрязнения камеры, смешения запахов и снижения качества продуктов. **Не храните в морозильной камере жидкости в банках и/или бутылках!**

Продукты питания должны быть датированы в соответствии со сроком хранения



На упаковке следует указать дату и период замораживания в соответствии со сроком хранения различных продуктов во избежание их порчи.

Избегайте повторного замораживания продуктов

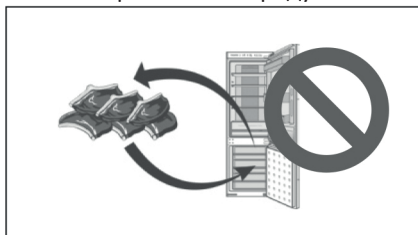

Замороженные продукты не могут подвергаться повторной заморозке, если только они не были приготовлены, иначе качество продукта будет снижено.

РУКОВОДСТВО ПО ЭКСПЛУАТАЦИИ ОБСЛУЖИВАНИЕ

Подготовка перед эксплуатацией холодильника

1. Удалите все упаковочные материалы, включая основание из пенопласта и клейкую ленту с комплектующих деталей в т.ч. внутри устройства
2. Проверьте комплектующие детали и материалы внутри пакета согласно описи комплекта поставки. При несоответствии обратитесь к продавцу.
3. Поставьте холодильник в правильное положение. Перед началом эксплуатации очистите холодильник (см. главу «Чистка холодильника»).
4. После того как холодильник выровнен и очищен, подождите 2 часа перед подключением к источнику питания.
5. Перед началом эксплуатации снимите защитную плёнку для гарантированного вывода остаточного тепла из холодильника.

Совет: После изменения настройки температуры потребует некоторое время, прежде чем температура шкафа достигнет баланса. Продолжительность зависит от температуры окружающей среды, частоты открывания дверей холодильника и продуктов, хранящихся в холодильнике.

ЧИСТКА

Не используйте воду для опрыскивания холодильника. Убедитесь, что холодильник не находится во влажной среде во избежание повреждения электрической изоляции.

При чистке холодильника извлеките вилку из розетки. Убедитесь, что холодильник выключен как минимум в течение 5 минут, прежде чем снова подключаться к источнику питания, иначе компрессор может выйти из строя вследствие последовательной работы.

ХОЛОДИЛЬНИКИ

Схема встраивания

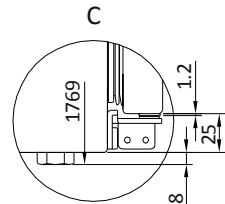
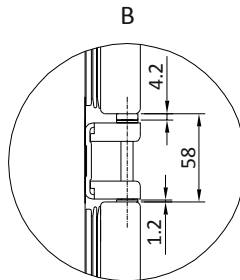
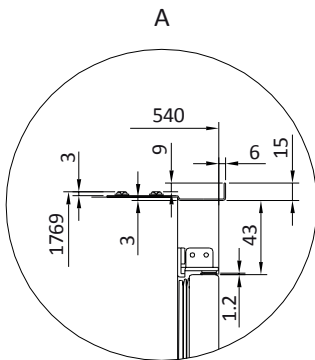
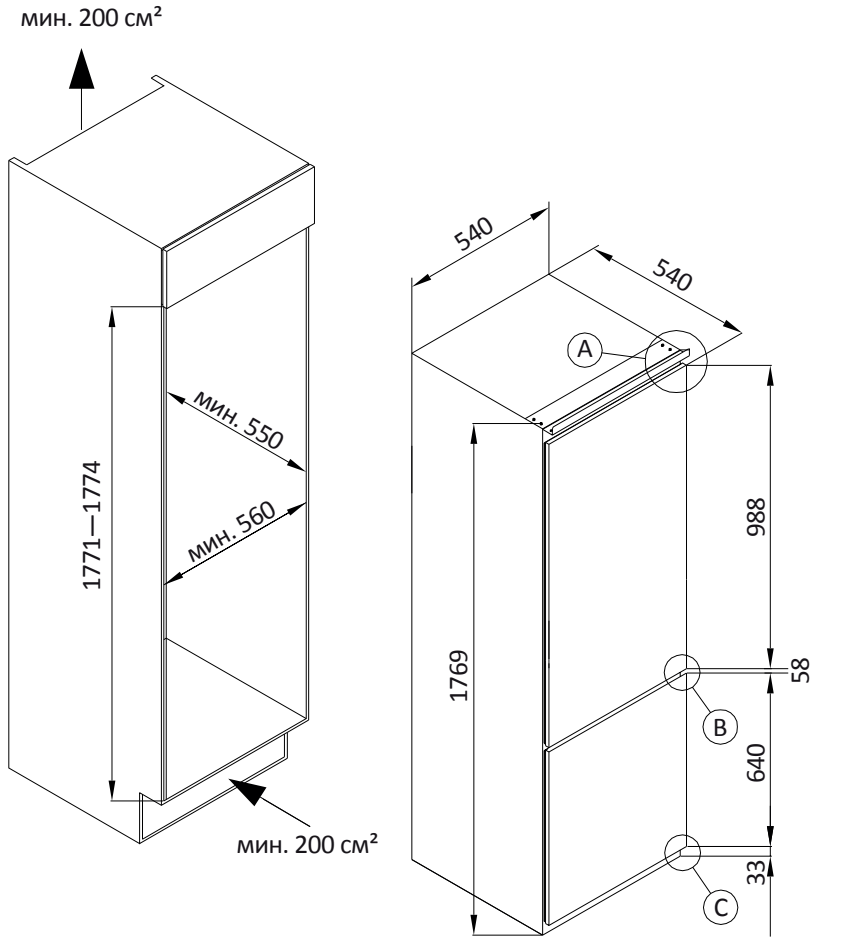

УСТАНОВКА

1. Главное требование при установке – продуманная вентиляция. Неправильно сделанная вентиляция или её отсутствие может привести к преждевременному отказу работы компрессора и снятию с гарантии.

Вентиляционный канал должен быть не менее 200см^2 .

2. Воздушный поток должен беспрепятственно проходить, как указано на схеме.

Рекомендуемое свободное пространство в задней верхней части кухонного шкафа должно быть не менее $500*35\text{мм}$, в нижней части не менее $600*10\text{мм}$.

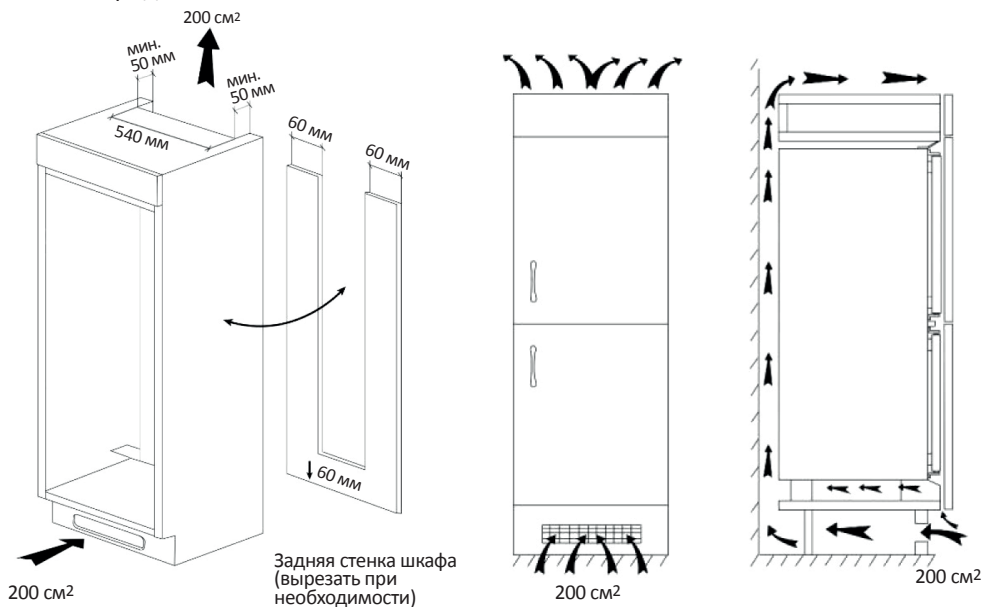

3. Поставьте устройство перед кухонным шкафом и вставьте вилку в розетку. Установите устройство в кухонный шкаф. Аккуратно втолкните внутрь кухонного шкафа.

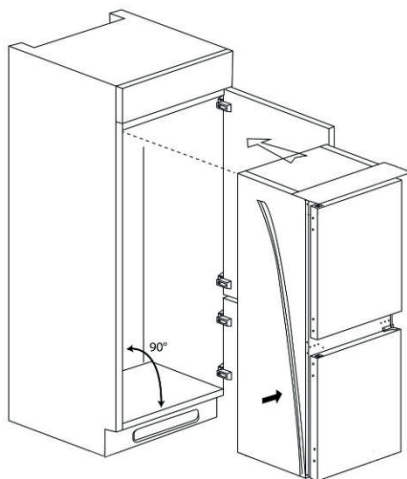

4. Откройте дверцу и прижмите боковую часть прибора без петель к боковой стенке шкафа. Закрепите прибор в двух местах: 2 винтами с головками torx в верхней части прибора и 2 винтами torx в нижней части (по 1 шт.)

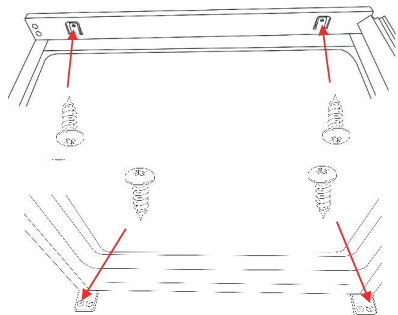

Установите заглушки в верхней части

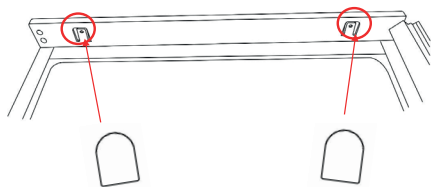

Установите заглушки в нижней части прибора. Пластиковые хвостики на заглушках служат ориентиром, каким должно быть расстояние между прибором и краем шкафа (приблизительно 42 мм). После установки отсоедините пластиковые хвостики.

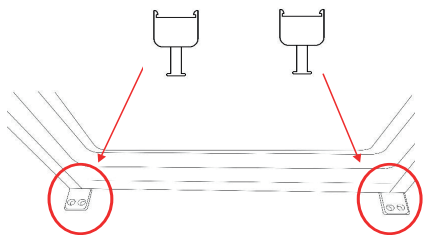

УСТАНОВКА ФАСАДОВ

1. Найдите детали А и В (см. ниже) в пакете с монтажными принадлежностями:

- А. Слайдерные направляющие
- В. Крышка направляющей

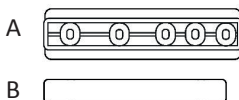

2. Откройте дверцу шкафа и дверь холодильника, отметьте на задней стороне дверцы шкафа, где находится верхняя часть двери холодильника. Установите направляющую двери (А) на задней стороне двери шкафа в месте, указанном на рисунке ниже, и отметьте положение первого и последнего отверстий на направляющей дверцы. Закрепите направляющую двери на месте с помощью 2 винтов с головками torx.

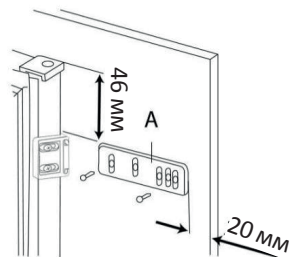

3. Закрепите крышку (В) на направляющей (А), скрыв винты

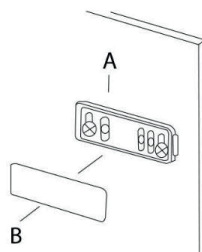

4. Откройте дверь холодильника и дверцу шкафа на 90°, выверните 2 винта из держателя направляющей дверцы, который уже предварительно прикреплен к дверце, и установите его на направляющую (А). Сдвиньте дверцу прибора и дверцу шкафа вместе, совместите отверстия на направляющем держателе дверцы и отверстия по краю дверцы и закрепите на месте с помощью 2 винтов, которые были предварительно вывернуты.

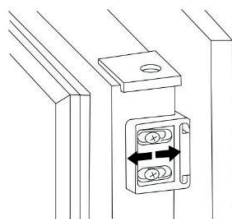

5. Для регулировки, используйте зазоры в пазах держателя направляющей двери.

6. Проверьте, чтобы дверь шкафа закрывалась правильно.

7. Затем необходимо повторить эти действия в нижней части дверцы холодильника.

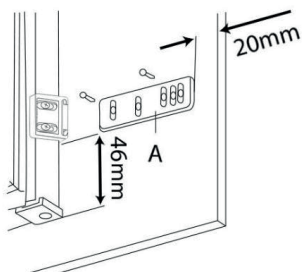

8. Повторите все описанные выше действия для дверцы морозильной камеры. Как только это будет сделано, крепления должны выглядеть так, как показано на рисунке ниже.

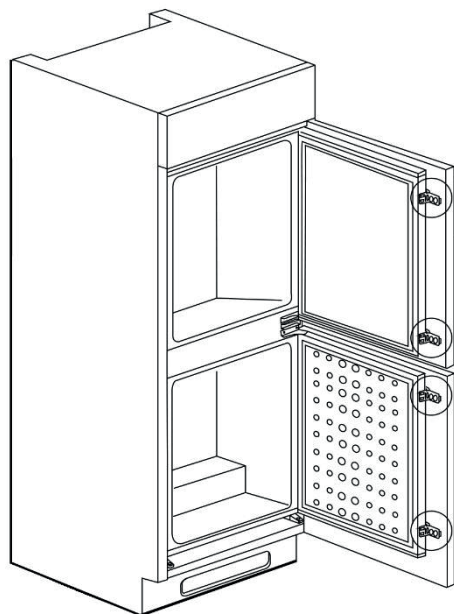

УСТАНОВКА КРЫШЕК ПЕТЕЛЬ

1. Выверните 2 винта из средней петли. Отрегулируйте и закрепите соединительный кронштейн так, чтобы он находился на одном уровне с кухонным шкафом. Закрепите его на месте с помощью 2 винтов с головками torx и снова затяните петлю.
2. Прорезь на крышке петли, 2 зажима на задней стороне крышки должны войти в прорезь на кронштейне средней петли.

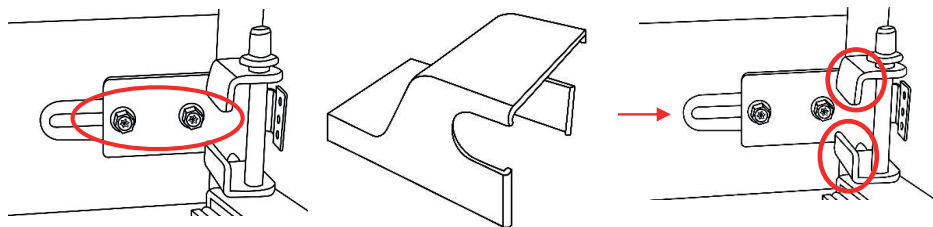

3. В комплект поставки входят еще 2 крышки для петель, они предназначены для нижней и верхней петель. При необходимости их можно закрепить.

ПЕРЕНАВЕШИВАНИЕ ДВЕРИ

Для перенавешивания двери необходимо наклонить прибор назад, чтобы получить доступ к нижней петле, на которой крепятся винты.

⚠ Не наклоняйте прибор более чем на 45 градусов и не кладите его плашмя на бок!

В целях вашей безопасности поднимать или наклонять данное изделие должны как минимум 2 человека.

Необходимые инструменты: отвертка с торцевой головкой, отвертка с плоской головкой и шестигранный ключ или торцевая отвертка.

1. Открутите 2 винта с верхней петли и снимите дверцу холодильника, осторожно приподняв ее вверх и убрав от прибора.

Не закрепляйте петлю на противоположной стороне.

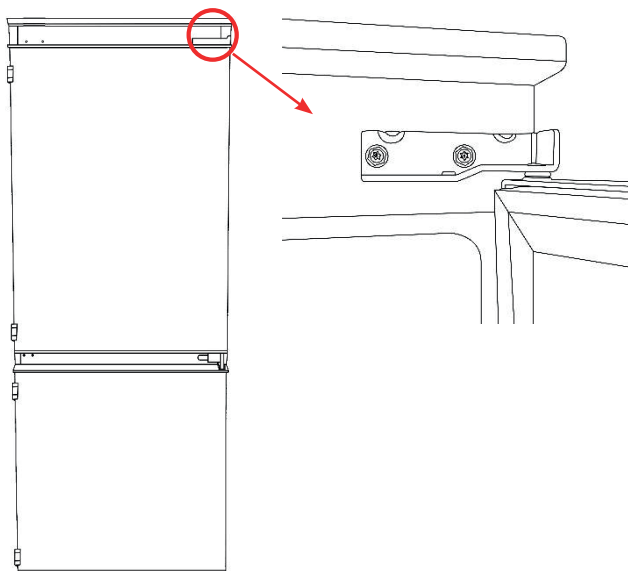

2. Снимите штифт петли и отвинтите 2 винта от средней петли. Снимите петлю и дверцу морозильной камеры, осторожно приподняв ее вверх и убрав от прибора.

На данном этапе не закрепляйте петлю на противоположной стороне (установка петли в пункте 6).

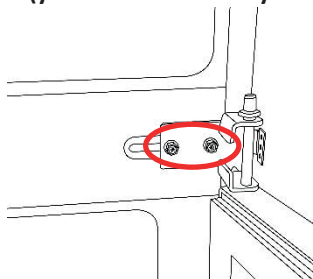

3. Открутите 2 винта от нижней петли и снимите петлю.

На данном этапе не закрепляйте петлю на противоположной стороне.

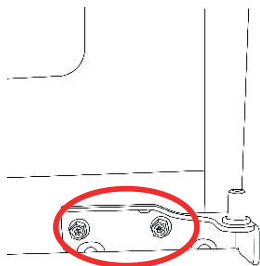

4. Снимите все заглушки винтов с противоположной стороны прибора, там, где будут устанавливаться петли. Закрепите снятые заглушки на противоположной стороне (где снимались петли). При необходимости в комплект поставки входят запасные заглушки.

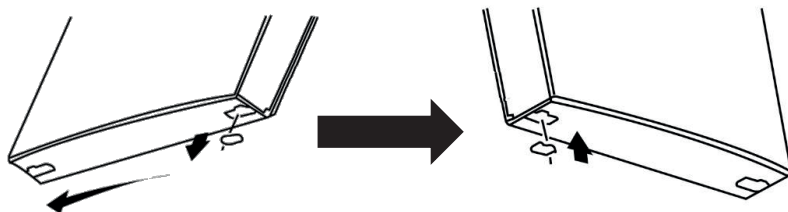

5. Переверните верхнюю петлю на 180° (так, чтобы штифт был направлен вверх) и закрепите на противоположной стороне в нижней части прибора. Установите дверцу морозильной камеры на нижнюю петлю.

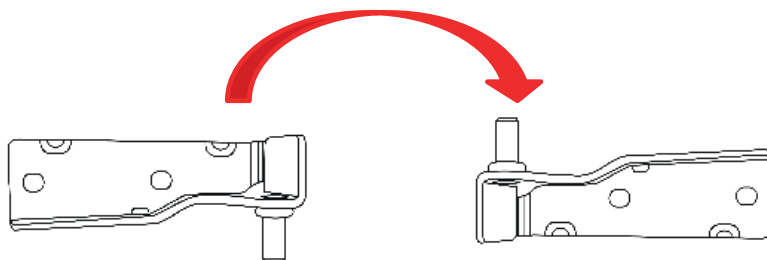

6. Переверните среднюю петлю (на 180°) и вставьте штифт в среднюю петлю (убедившись, что фиксирующая шайба находится сверху), а нижнюю часть штифта вставьте в верхнюю часть дверцы морозильной камеры. Наденьте крепежный разъем на петлю и прикрутите среднюю петлю и крепежный разъем к противоположной стороне холодильника. Перед окончательным затягиванием необходимо убедиться, что дверца морозильной камеры выровнена по горизонтали и вертикали, чтобы дверь закрывалась плотно со всех сторон.

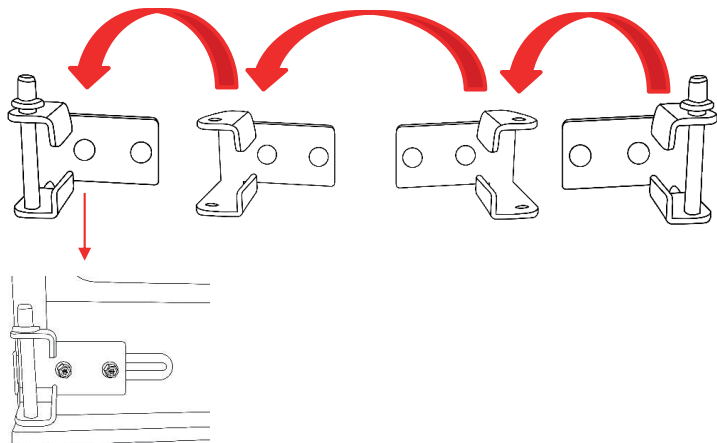

7. Установите дверцу холодильника обратно на среднюю петлю, переверните нижнюю петлю на 180 градусов (так, чтобы штифт был направлен вниз), вставьте штифт в верхнюю часть двери и закрепите его на месте. Прежде чем окончательно затянуть верхнюю петлю убедитесь, что дверь холодильника выровнена по горизонтали и вертикали таким образом, чтобы она закрывалась плотно со всех сторон,

Снимите 4 дверных направляющих держателя с боковых сторон дверей и закрепите их на противоположной стороне.

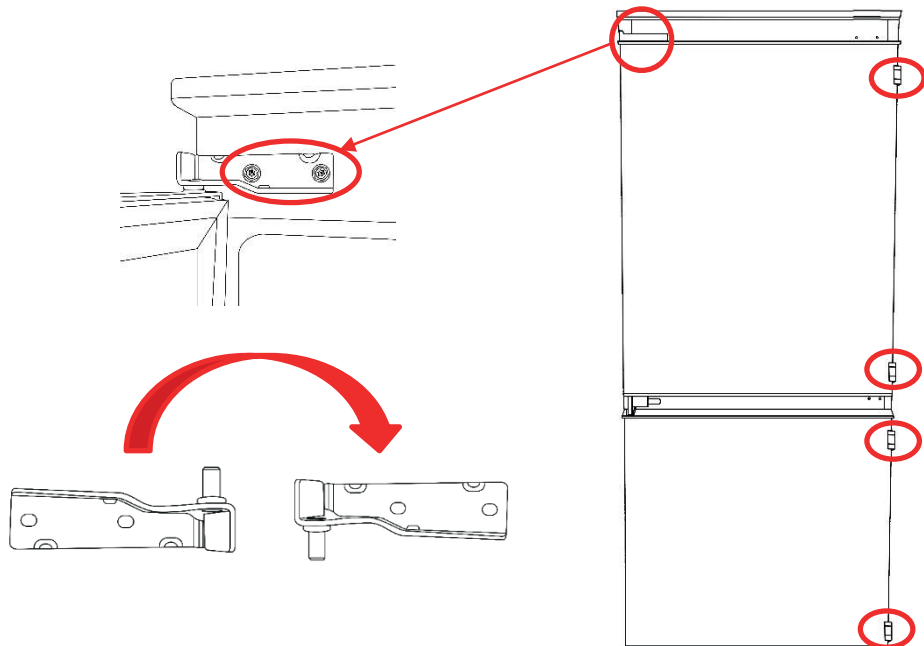

ОБСЛУЖИВАНИЕ ХОЛОДИЛЬНИКА

ЧИСТКА ХОЛОДИЛЬНИКА

Остатки пищи внутри холодильника приведут к появлению неприятных запахов, поэтому необходимо проводить регулярную чистку холодильника.

Пошаговая инструкция по очистке:

1. Извлеките вилку из розетки, чтобы отключить источник питания.
2. Очистите холодильник мягкой тканью или губкой, пропитанной теплой водой или нейтральным моющим средством.

⚠ ВНИМАНИЕ! Не используйте для чистки холодильника жёсткую щётку, стальную проволочную щётку, органические растворители, такие как дезинфицирующий порошок, бензин, ацетон, горячая вода, кислота или сода.

3. Используйте сухую ткань для очистки воды на поверхности холодильника.

⚠ ВНИМАНИЕ! Во избежание протечки, не распыляйте воду над холодильником во время чистки. Используйте сухую ткань для очистки электрических компонентов, таких как выключатель и светодиод.

Советы: Уплотнитель дверцы быстро загрязняется, старайтесь держать его в чистоте.

⚠ ВНИМАНИЕ! В процессе ручного размораживания, технического обслуживания или очистки повышение температуры замороженных продуктов может привести к сокращению срока хранения.

Транспортировка холодильника

1. Для отключения питания нажмите кнопку питания и удерживайте её в течение 3 секунд, чтобы отключить питание, затем извлеките вилку из розетки.
2. Извлеките все продукты из холодильника.
3. Используйте клейкую ленту для фиксации движущихся частей холодильника, таких как ящики, полки, контейнеры для фруктов и овощей и т. д.
4. Закройте дверцу холодильника и зафиксируйте её с помощью клейкой ленты во избежание открытия дверцы при транспортировке.
5. При транспортировке угол наклона холодильника не должен превышать 45 градусов во избежание сбоя в работе холодильной системы.

⚠ ВНИМАНИЕ! Холодильник нельзя класть на горизонтальную поверхность.



ПРЕКРАЩЕНИЕ ЭКСПЛУАТАЦИИ ХОЛОДИЛЬНИКА

Решение проблем, связанных с отключением электроэнергии.

Даже в летний период не возникнет проблем с хранением пищи в течение 10 часов после отключения электроэнергии.

После отключения электроэнергии не следует размещать в холодильнике новую порцию продуктов. Старайтесь не открывать дверцу холодильника.

ОТЪЕЗД В ОТПУСК

Если это краткосрочный отпуск, извлеките скоропортящиеся продукты, отрегулируйте температуру до нужного уровня и закройте дверцу холодильника после подтверждения.

Период прекращения эксплуатации

Если необходимо прекратить эксплуатацию холодильника на длительное время, извлеките вилку из розетки, отключите питание и почистите холодильник, как описано выше.

⚠ ВНИМАНИЕ! Во время прекращения эксплуатации открывайте дверцу холодильника во избежание появления неприятного запаха.

⚠ ВНИМАНИЕ! При отключении питания оставьте промежуток не менее 5 минут перед повторным включением.

В целом для снижения негативного воздействия на срок службы холодильника старайтесь не прекращать его эксплуатацию

Утилизация холодильника должна происходить в соответствии с должной процедурой или выполняться профессиональными компаниями.

Холодильник ни в коем случае нельзя выбрасывать во избежание нанесения вреда окружающей среде или иного ущерба.

УТИЛИЗАЦИЯ ПРИБОРА



⚠ ВНИМАНИЕ! Недопустима утилизация данного прибора как обычного мусора!

Перед утилизацией нужно отключить холодильник от розетки. Обрежьте кабель сразу за холодильником, чтобы предотвратить его дальнейшее использование.

Утилизируйте упаковочные материалы (например, пластиковые пакеты и пенопласт) в местах, недоступных для детей. Упаковочные материалы могут быть небезопасны для детей.

Перед утилизацией холодильника снимите дверцу, чтобы дети или небольшие животные не оказались заперты внутри.

Корпус, глухие двери, боковые части оборудования подлежат захоронению на полигонах бытовых и промышленных отходов по правилам и требованиям, установленным местной администрацией;

Сжигание теплоизоляции корпуса, боковых частей категорически запрещается ввиду образования при горении токсических веществ;

Компрессор, пускозащитное реле, проводка, теплообменники, алюминиевый профиль дверей, вентиляторы могут утилизироваться как лом черных и цветных металлов на предприятиях по переработке металла.

Элементы стеклянной структуры утилизуются на специализированном предприятии по утилизации стекла.

Лампы освещения утилизуются на специализированном предприятии по утилизации люминесцентных ламп.

Правильная утилизация холодильного прибора после окончания срока службы (эксплуатации) поможет предотвратить потенциально вредное воздействие на окружающую среду и здоровье человека.

Этот прибор содержит компоненты из горючего материала и не может быть утилизирован с обычным бытовым мусором (отходами). Для получения более подробных сведений об утилизации старого оборудования обратитесь в администрацию города или службу, занимающуюся утилизацией.

Правильная утилизация данного продукта

Утилизация прибора производится в соответствии с нормами и правилами, принятыми местной администрацией.

Старые электрические изделия могут содержать опасные вещества, поэтому правильная утилизация старого оборудования поможет предотвратить возможные негативные последствия для окружающей среды и здоровья человека.

Старое оборудование может содержать детали, которые могут быть повторно использованы для ремонта других изделий, а также другие ценные материалы, которые можно переработать, чтобы сохранить ограниченные ресурсы.

Вы можете отнести свой прибор в магазин, где он был приобретён, либо связаться с органами местного самоуправления для получения подробных сведений о ближайшем пункте приёма отходов электрического и электронного оборудования (WEEE). Обратитесь в администрацию города или службу, занимающуюся утилизацией.

УСЛОВИЯ ГАРАНТИЙНЫХ ОБЯЗАТЕЛЬСТВ

УВАЖАЕМЫЙ ПОКУПАТЕЛЬ!

Настоящий документ не ограничивает определенные законом права потребителей, но дополняет и уточняет оговоренные законом обязательства, предполагающие наличие соглашения сторон либо договора.

ПРАВИЛЬНОЕ ЗАПОЛНЕНИЕ ГАРАНТИЙНОГО ТАЛОНА

Внимательно ознакомьтесь с гарантийным талоном и проследите, чтобы он был правильно заполнен и имел штамп Продавца. При отсутствии штампа Продавца и даты продажи (либо кассового чека с датой продажи) гарантийный срок изделия исчисляется с даты производства изделия.

Запрещается вносить в Гарантийный талон какие-либо изменения, а также стирать или переписывать какие-либо указанные в нем данные.

ВНЕШНИЙ ВИД И КОМПЛЕКТНОСТЬ ИЗДЕЛИЯ

Тщательно проверьте внешний вид изделия и его комплектность. Все претензии по внешнему виду и комплектности изделия предъявляйте Продавцу при покупке изделия.

ГАРАНТИЙНЫЙ РЕМОНТ НЕ ОСУЩЕСТВЛЯЕТСЯ В СЛЕДУЮЩИХ СЛУЧАЯХ:

- если изделие использовалось в целях, не соответствующих прямому назначению;
- если неисправность явилась следствием небрежной эксплуатации, неправильной транспортировки или условий хранения, вследствие чего изделие имеет механические повреждения;
- если выход из строя произошел в результате естественного износа комплектующих;
- если имеются повреждения, причиной которых стало попадание внутрь изделия посторонних предметов, жидкости и т.д.;
- если обнаружены доказательства самостоятельного вскрытия изделия или его ремонт вне гарантийного сервисного центра;
- при неисправностях, возникших из-за перегрузки, повлекшей за собой деформацию или выход из строя внутренних механизмов, а также вследствие скачков или несоответствия напряжения электросети;
- если произошел естественный износ внешнего покрытия, пластиковых и металлических деталей и других материалов, не участвующих в непосредственной механической работе изделия.

СТОИМОСТЬ РЕМОНТА ОПЛАЧИВАЕТСЯ ПОКУПАТЕЛЕМ, ЕСЛИ:

- гарантийный период закончился;
- гарантия не распространяется на данный вид неисправности;
- для определения вида поломки требуется экспертиза, в результате которой доказано, что гарантия не распространяется на данный вид неисправности.

СЕРВИСНЫЕ ЦЕНТРЫ

Компания-производитель оставляет за собой право без предварительного уведомления вносить изменения в список авторизованных сервисных центров, включая изменения адресов и существующих телефонов.

Если у Вас возникли вопросы по гарантийному сервисному обслуживанию либо Вы хотите приобрести запчасти или комплектующие, обратитесь в любой авторизованный сервисный центр или же позвоните по единому телефону сервисной службы:

8-800-700-12-25

(звонок по России бесплатный)

ПРИ ОБРАЩЕНИИ В СЕРВИСНЫЙ ЦЕНТР, ПОЖАЛУЙСТА, СООБЩИТЕ:

1. Характер неисправности (как можно точнее)
2. Номер модели
3. Серийный номер
4. Имя Покупателя, адрес, номер телефона
5. Дату покупки
6. Удобную дату для визита специалиста



www.nordfrost.ru

Срок службы – 5 лет с даты производства

Гарантийный срок – 2 года

Manufacturer: QINGDAO XINXING HOUSEHOLD APPLIANCE CO.,LTD

Address: BEIAN STREET, JIMO COUNTY, QINGDAO, CHINA

Изготовитель: Циндао Синьсин Хаусхолд Эпплайнс Ко. ЛТД.

Адрес: Бэйань стрит, Димо Каунти, Циндао, Китай

Импортер / Importer: ООО «Диорит-Технис» / LLC “Diorit-Tekhnis”

Адрес: 347800, Россия, Ростовская область, г. Каменск-Шахтинский, ул. Ворошилова, 152

Address: 347800, Russia, Rostov region, Kamensk-Shakhtinsky,

152 Voroshilova Str. Тел. / Tel: +7 (86365) 4-05-05

www.nordfrost.ru

Изготовлено в Китае

По коммерческим вопросам, а также вопросам сотрудничества в рамках программы NORDFROST обращайтесь по телефонам:

+7 (863) 203-71-01 (02,03)

ГАРАНТИЙНЫЙ ТАЛОН

Талон действителен при наличии всех штампов и отметок

Модель № _____

Дата приобретения: _____

Серийный номер: _____

ФИО и телефон покупателя: _____

Наименование и юридический адрес организации продавца: _____

Подпись продавца: _____

Печать продающей организации: _____

Данные отрывные купоны заполняются представителем сервисного центра, производящего ремонт изделия. После ремонта данный гарантийный талон (за исключением заполненного отрывного купона) должен быть возвращен Владельцу.

Купон №1

Модель № _____

Серийный номер: _____

Дата поступления в ремонт: _____

Дата выдачи прибора: _____

Вид ремонта: _____

М.п.

Купон №2

Модель № _____

Серийный номер: _____

Дата поступления в ремонт: _____

Дата выдачи прибора: _____

Вид ремонта: _____

М.п.

Купон №3

Модель № _____

Серийный номер: _____

Дата поступления в ремонт: _____

Дата выдачи прибора: _____

Вид ремонта: _____

М.п.

Официальный сайт NORDFROST - www.nordfrost.ru



Присоединяйтесь к нам в социальных сетях:



В них вы можете подробно ознакомиться с ассортиментом бренда NORDFROST, найти интересующую информацию по технике, посмотреть видеообзоры на понравившийся товар, принять участие в конкурсах и розыгрышах, а также быть в курсе последних акций и новинок!